

PROFI 48V
DOT 220V

23

TECHNOLIGHT

СВЕТ —

ЭТО ЭМОЦИЯ

Technolight — торговая марка,
созданная под влиянием
современных тенденций
в освещении.

Основа нашей продукции —
сочетание лаконичного дизайна
и инновационных решений.

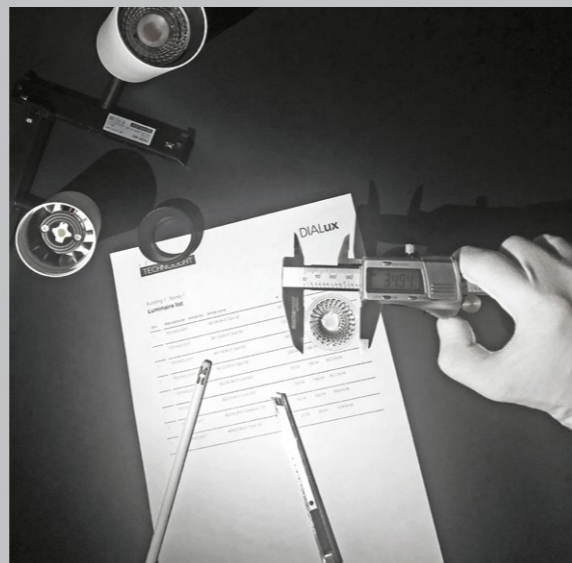

Мы поддерживаем общемировое движение вторичного использования и заботимся об окружающем мире

1. КОМАНДА

— Мы живем тем, что постоянно создаем новые модели для освещения пространства. Над каждым этапом производства — будь то создание концепции, воплощение идеи, оснащение проектов или консультация по продукции — работают профессионалы своего дела, которые знают все о свете

2. ТЕХНОЛОГИИ

— Осветительные системы Technolight представляют собой высокотехнологичный конструктор. Возможность самостоятельной сборки светильников, тщательно продуманные детали и идеально подогнанные друг к другу элементы отвечают последним тенденциям на рынке светотехнического освещения

3. ПРОДУКТ

— Строгие формы осветительных приборов в черно-белой цветовой гамме идеально вписываются в современные интерьеры. Прямые лаконичные линии корпуса и плавные соединительные части делают незаметными переходы и повороты световой конструкции. Высокое качество материалов позволит использовать надежное и актуальное освещение долгие годы

4. ИДЕОЛОГИЯ

— Упаковка нашей продукции выполнена из 100% перерабатываемого материала без использования пластика, что является абсолютно безопасным и не наносит вред природе при утилизации





Павел и Светлана Алексеевы
дизайнеры интерьеров, основатели бюро PISADESIGN

Они создают нестандартные проекты, завораживающие своей индивидуальностью и техническими решениями. Павлу и Светлане подвластны не только стильный минимализм, но и будоражащий лофт или модерн в необычном прочтении.





проект Павла и Светланы Алексеевых
@pavel.alekseevdesign



PROFI 48V

12

Треки	22
Светильники	38
Аксессуары	86
Комплекующие	90
Блоки питания	91
Содержание	154

DOT 220V

94

Модульные светильники	
Софт 85	108
Фрейм Софт 85	114
Твист 85	120
Фрейм Твист 85	126
Безрамочные модульные светильники	
Лофт 68	144
Симпл 68	144
Фрейм Симпл 68	145
Содержание	154

Система **PROFI 48V** низковольтна, абсолютно безопасна, проста в монтаже и обслуживании. Светильники устанавливаются в любом удобном месте, что делает систему универсальной и функциональной.

Длина трека может быть любой и рассчитывается с точностью до миллиметра.

Ширина итоговой полосы на потолке — 23 мм, что делает ее самой компактной из всех представленных сегодня на светотехническом рынке России.

Благодаря двум дополнительным проводникам трека система поддерживает функцию регулировки яркости без помех и потери сигнала по протоколам 1-10V или DALI.

Когда дизайн и технологии
объединяются, рождаются...
профессиональные системы
освещения

PROFI 48V

ТРЕКОВАЯ СИСТЕМА



TECHNOLIGHT



Низковольтная трековая система

В отличие от стандартных систем освещения, использующих 220В, **низковольтная система в 48В** обладает рядом принципиальных преимуществ, являясь не только простой в обслуживании, но и абсолютно безопасной в использовании.

Трек может быть смонтирован как на потолке, так и на стенах, где возможен случайный физический контакт. Благодаря новой системе питания, трек и сами светильники стали более компактными по размеру.



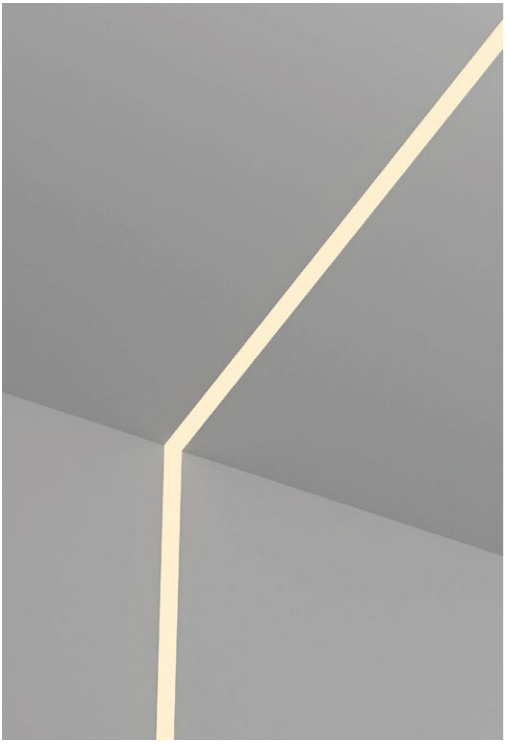
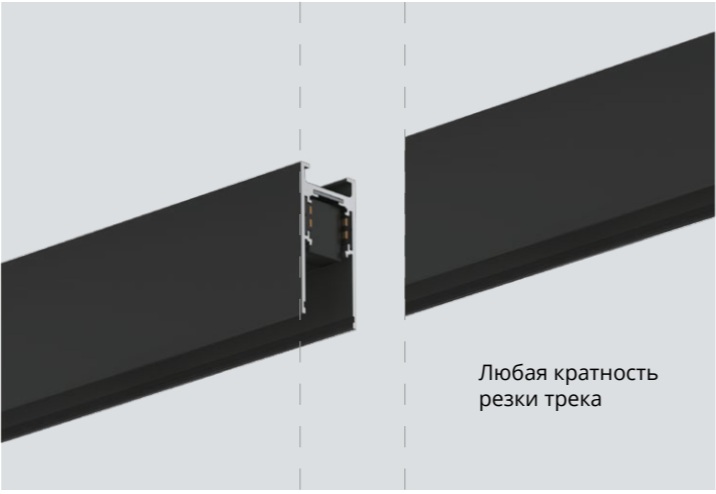
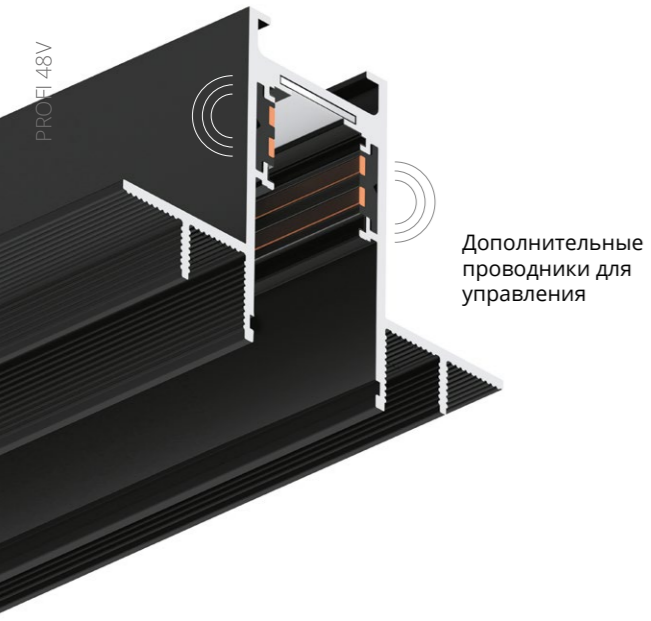

Незаметные стыки

Трек без видимых медных проводников. Токпроводящие жилы расположены по бокам.

Ничего лишнего



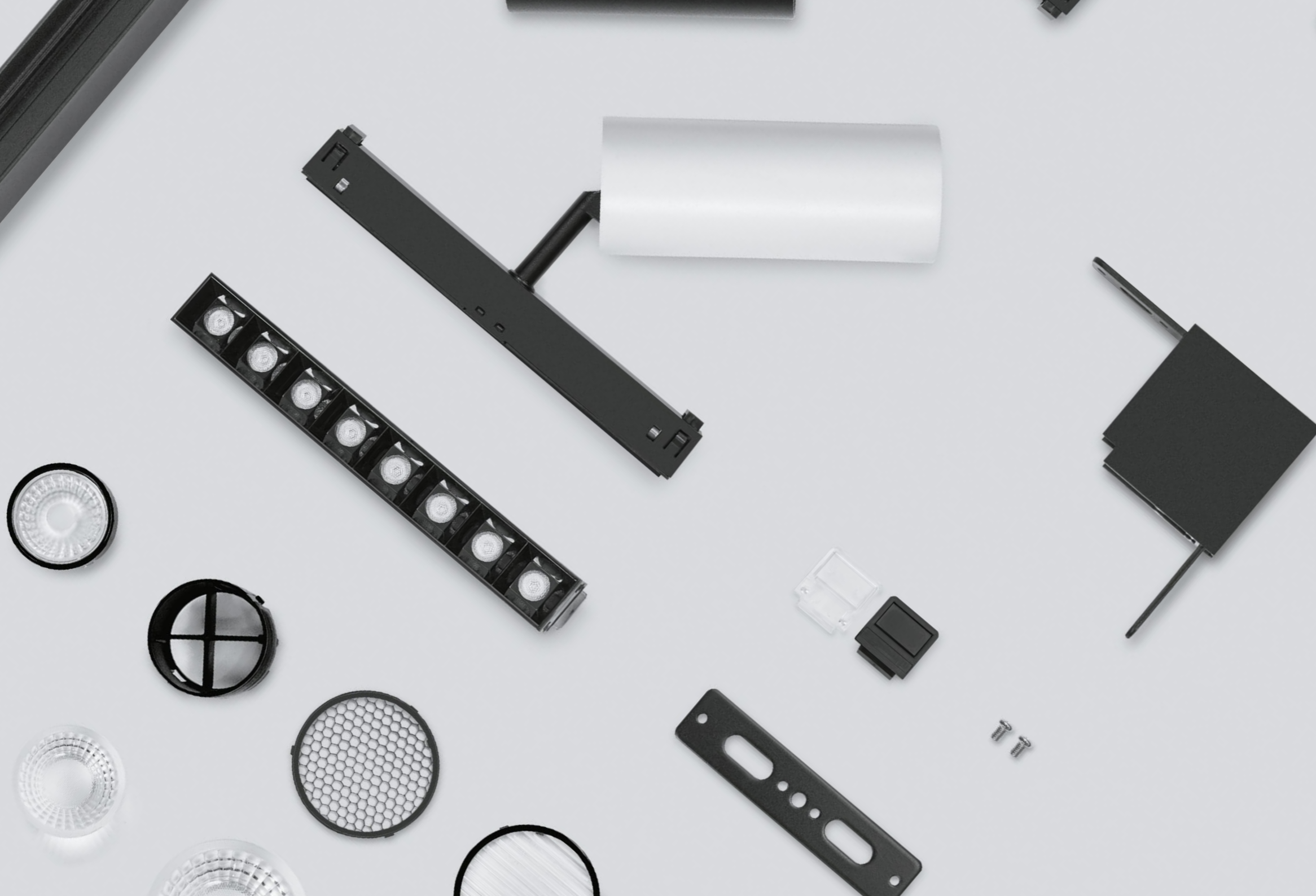

Модульная концепция

Основой системы является питающий трек. В дополнение к нему идут соединительные углы и прочие комплектующие.

Длина линий **строится без ограничений**, кратность резки — любая. После монтажа трека в систему устанавливаются светодиодные светильники с возможностью использования дополнительных аксессуаров. Световой сценарий, как и положение светильников, **могут быть изменены** в любое удобное время.

Трековая система может быть частью дизайна — подобно движению кисти на холсте, она формирует и придает особый, **индивидуальный характер**, расставляет акценты и приковывает внимание четкими линиями.

ТИПЫ ТРЕКОВ



ВСТРАИВАЕМЫЙ



НАКЛАДНОЙ



ПОДВЕСНОЙ



ДЛЯ НАТЯЖНОГО ПОТОЛКА

В отличие от стандартных систем освещения, использующих 220В, низковольтная система в 48В обладает рядом принципиальных преимуществ, являясь не только простой в обслуживании, но и абсолютно безопасной в использовании.

Встраиваемый трек

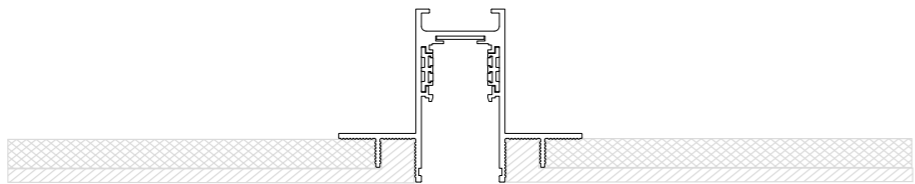

Встраиваемый монтаж — это самый популярный и эстетичный вид использования трековой системы.

Питающий шинопровод крепится на заранее собранный каркас из строительного профиля, закрывается листами гипсокартона или другого схожего материала. Затем выполняются финишные шпатлевочные и покрасочные работы. Для правильной установки необходима достаточная квалификация монтажников, а также мастеров, способных вывести идеально гладкую потолочную плоскость.

В результате качественного выполнения всех отделочных работ получается тонкая черная линия. Ширина итоговой полосы — 23 мм.



Накладной трек

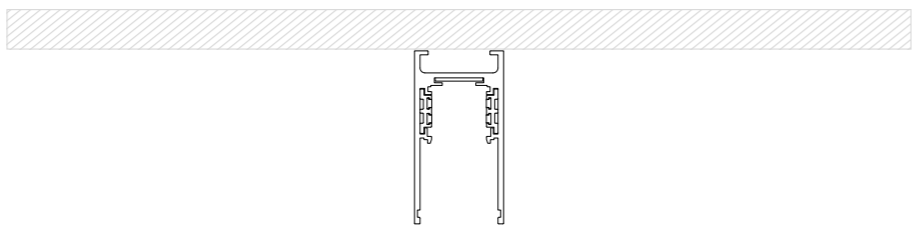
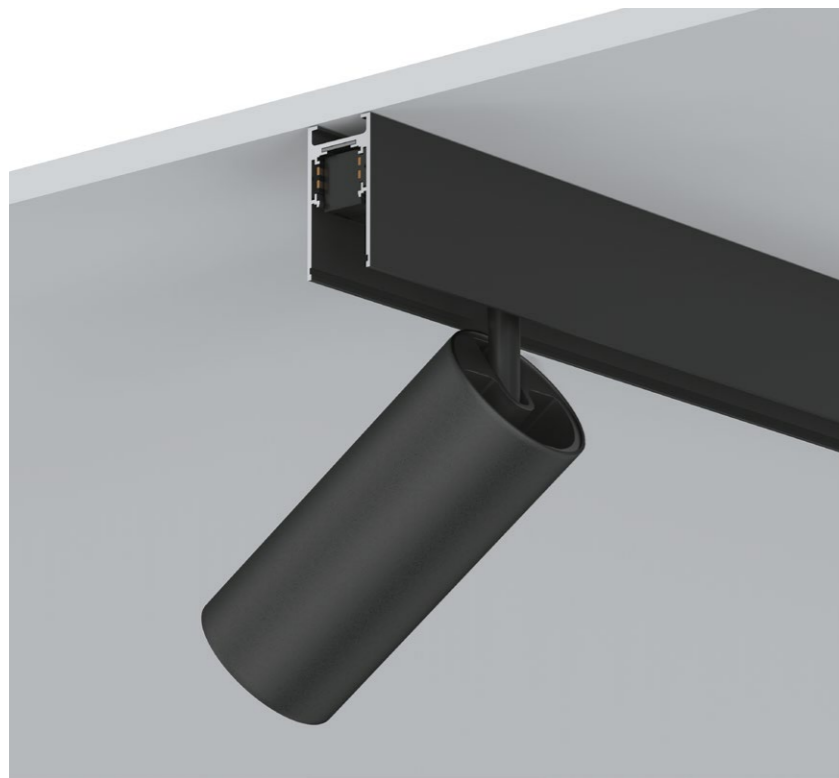

Накладной монтаж трековой системы — это не только минималистичные светильники, но и строгий трек, привлекающий внимание. К преимуществам данного вида установки можно отнести высокую скорость реализации проектов и низкую себестоимость работ по монтажу. Накладной трек может быть установлен практически на любую поверхность.

Рекомендуется использовать данный вид трека в случае, если высота потолков в помещении превышает 2.5 метра.



Подвесной трек

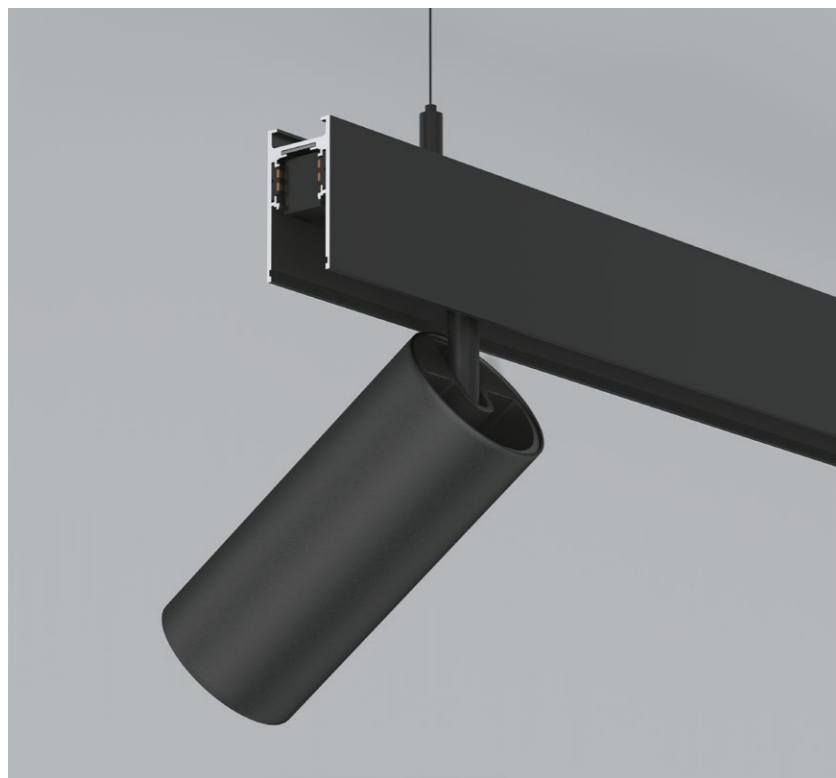
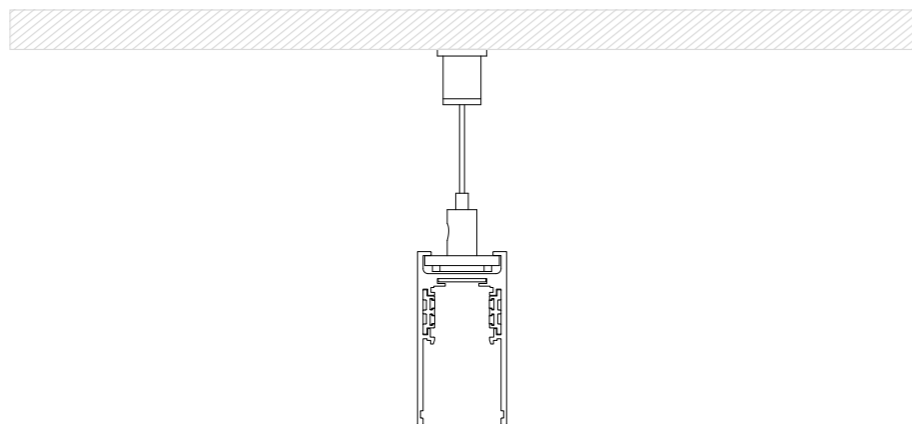

Благодаря дополнительному комплекту подвесных тросов длиной 3 метра, стандартный накладной трек может быть легко превращён в подвесной. Это удобно, когда высота потолков помещения свыше 3.5 метров, или же необходимо подвесить линейную комбинацию освещения над рабочей поверхностью.

Подвес выполнен из стали в чёрной нейлоновой оплётке, что позволяет выдерживать значительные нагрузки.

Место, откуда выходит провод питания с потолка, может быть аккуратно скрыто потолочной базой. Она же выступает в роли дополнительной точки подвеса трековой системы.

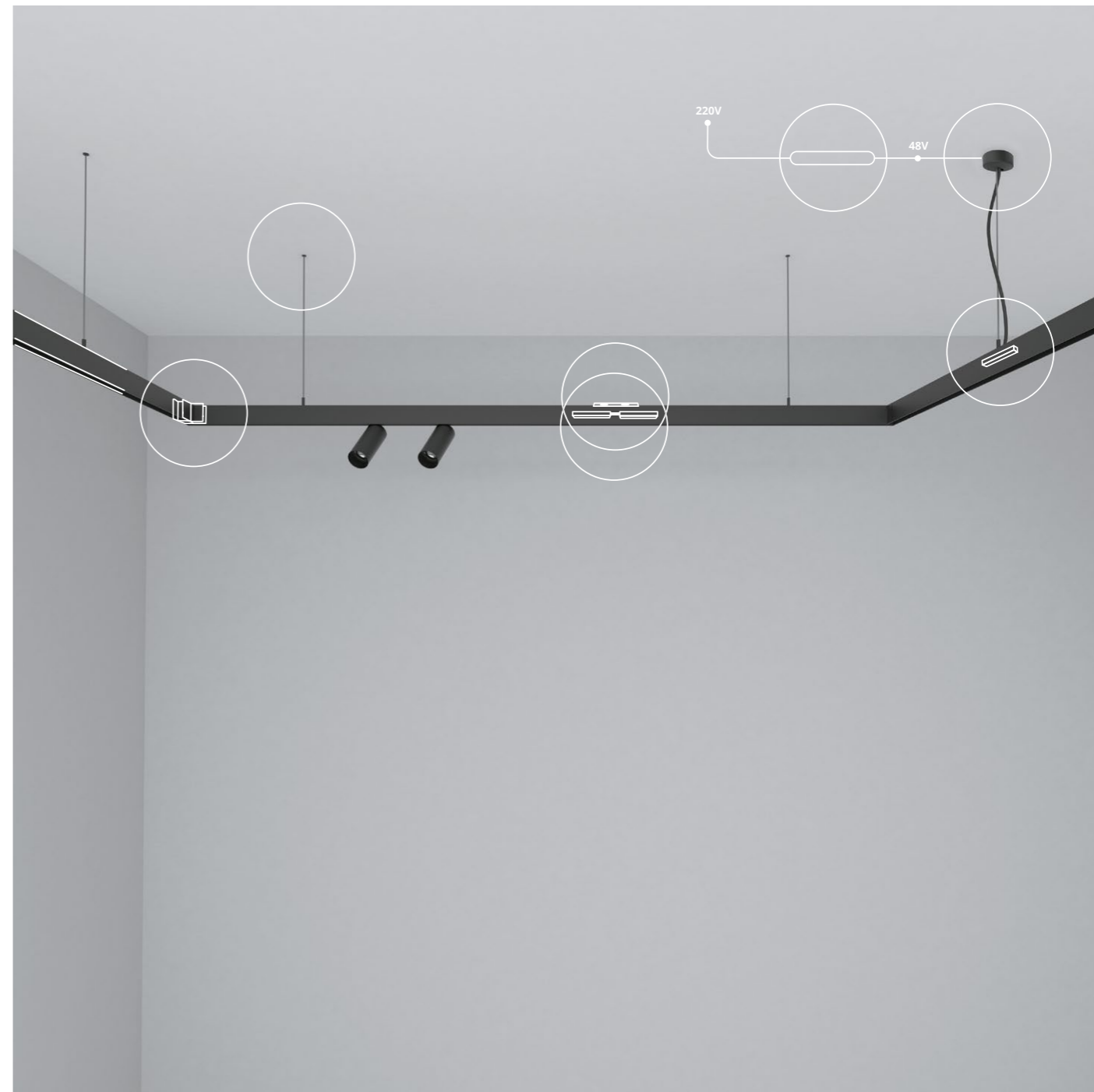

Трек для натяжного потолка

Это уникальная российская разработка, которая не имеет аналогов

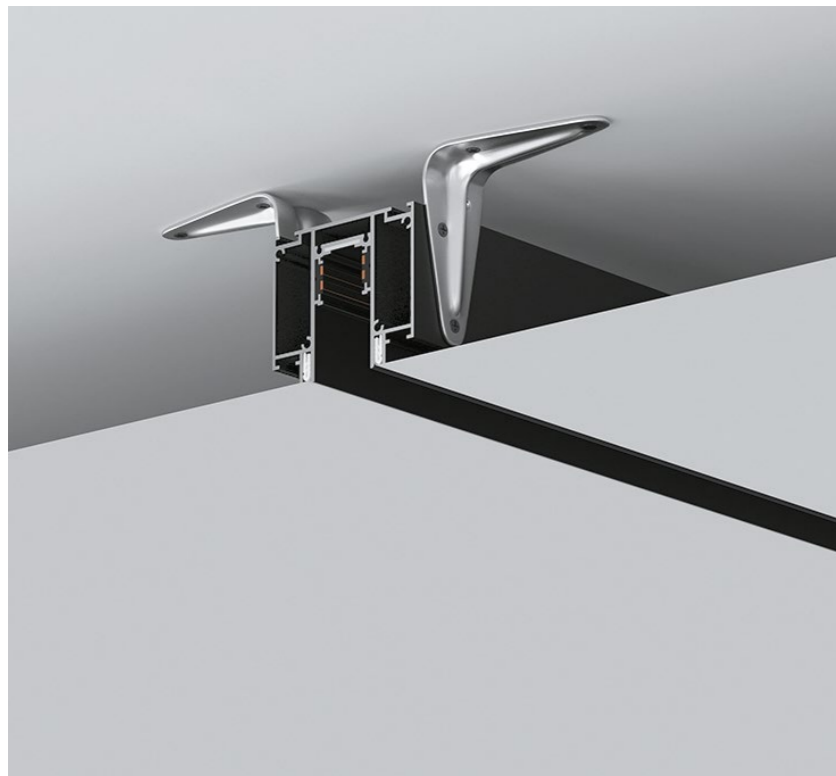
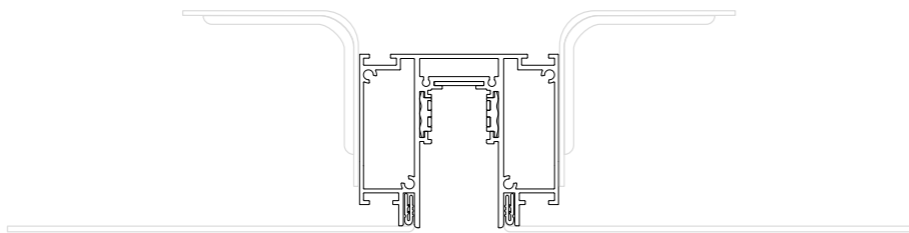

От простых натяжных потолков мы перешли к демпферным. Они дают нам идеально ровную поверхность и эстетичный внешний вид вне зависимости от типа полотна. Эффективно защищают от затопления сверху и не дают трещин в процессе длительной эксплуатации.

Демпферные потолки — это большие возможности для дизайна, высокая скорость и технологичность монтажа.

Новый трек объединил в себе профиль для натяжного полотна и шину для питания светильников. Это комплексное решение, которое закрывает вопрос с обустройством потолков и светом.

В результате качественного выполнения всех монтажных работ получается тонкая черная линия. Ширина итоговой полосы — 27 мм.

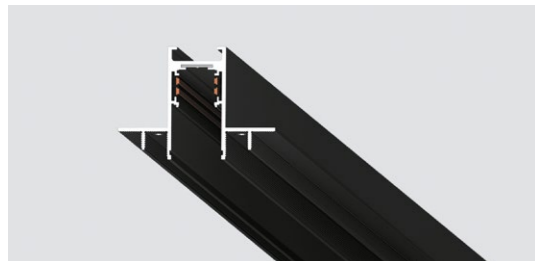

ТРЕКИ

**80001-2M-BK**

Трек встраиваемый в гипсокартон 2м
с заглушками в комплекте RAL 9005 черный

Длина, мм 2000
Ширина, мм 74
Высота, мм 53

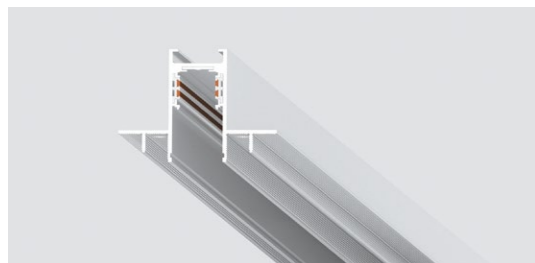
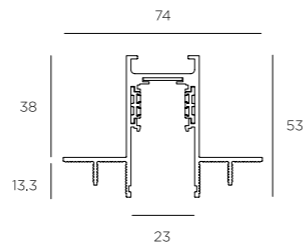
**80001-2M-WH**

Трек встраиваемый в гипсокартон 2м
с заглушками в комплекте RAL 9016 белый

Длина, мм 2000
Ширина, мм 74
Высота, мм 53

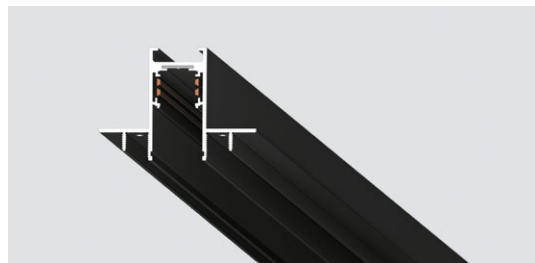
**80001-3M-BK**

Трек встраиваемый в гипсокартон 3м
с заглушками в комплекте RAL 9005 черный

Длина, мм 3000
Ширина, мм 74
Высота, мм 53

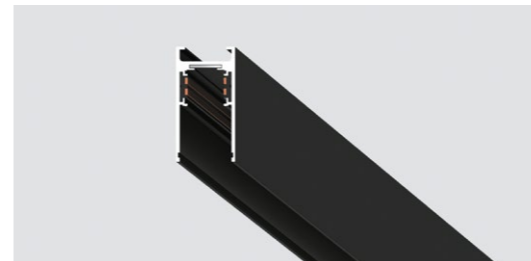
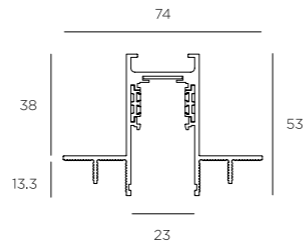
**80002-2M-BK**

Трек накладной или подвесной 2м
с заглушками в комплекте RAL 9005 черный

Длина, мм 2000
Ширина, мм 27
Высота, мм 53

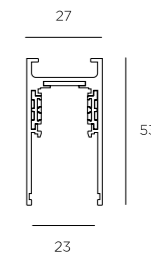
**80002-2M-WH**

Трек накладной или подвесной 2м
с заглушками в комплекте RAL 9016 белый

Длина, мм 2000
Ширина, мм 27
Высота, мм 53

**80003-2M-BK NEW**

Трек мини накладной или подвесной 2м
с заглушками в комплекте RAL 9005 черный

Длина, мм 2000
Ширина, мм 27
Высота, мм 31

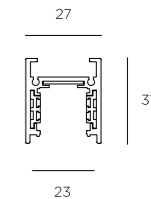

ТРЕКИ



80004-2M-BK

Трек для натяжного потолка SLOTT
for TECHNOLIGHT, 48В, 2м, **черный**

Длина, мм 2000
 Ширина, мм 60
 Высота, мм 53

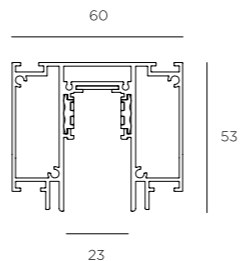

80004-2M-WH

Трек для натяжного потолка SLOTT
for TECHNOLIGHT, 48В, 2м, **белый**

Длина, мм 2000
 Ширина, мм 60
 Высота, мм 53



Одна
идея —
 бесконечные
ВОЗМОЖНОСТИ



**Лаконичный
дизайн**

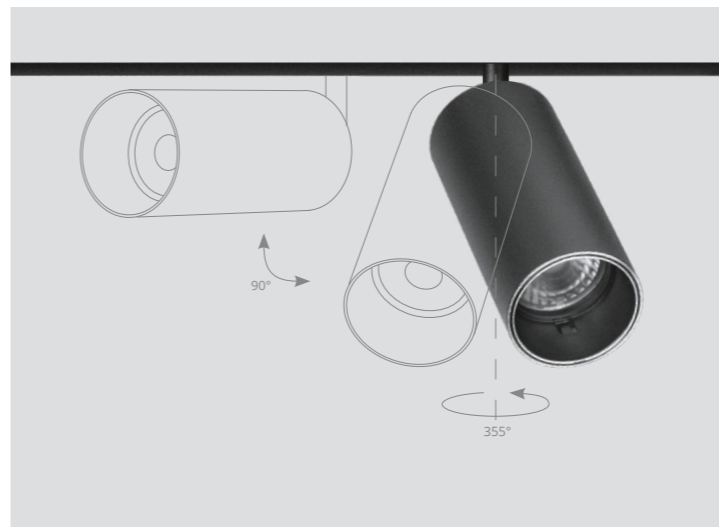

**Поворотный
механизм**

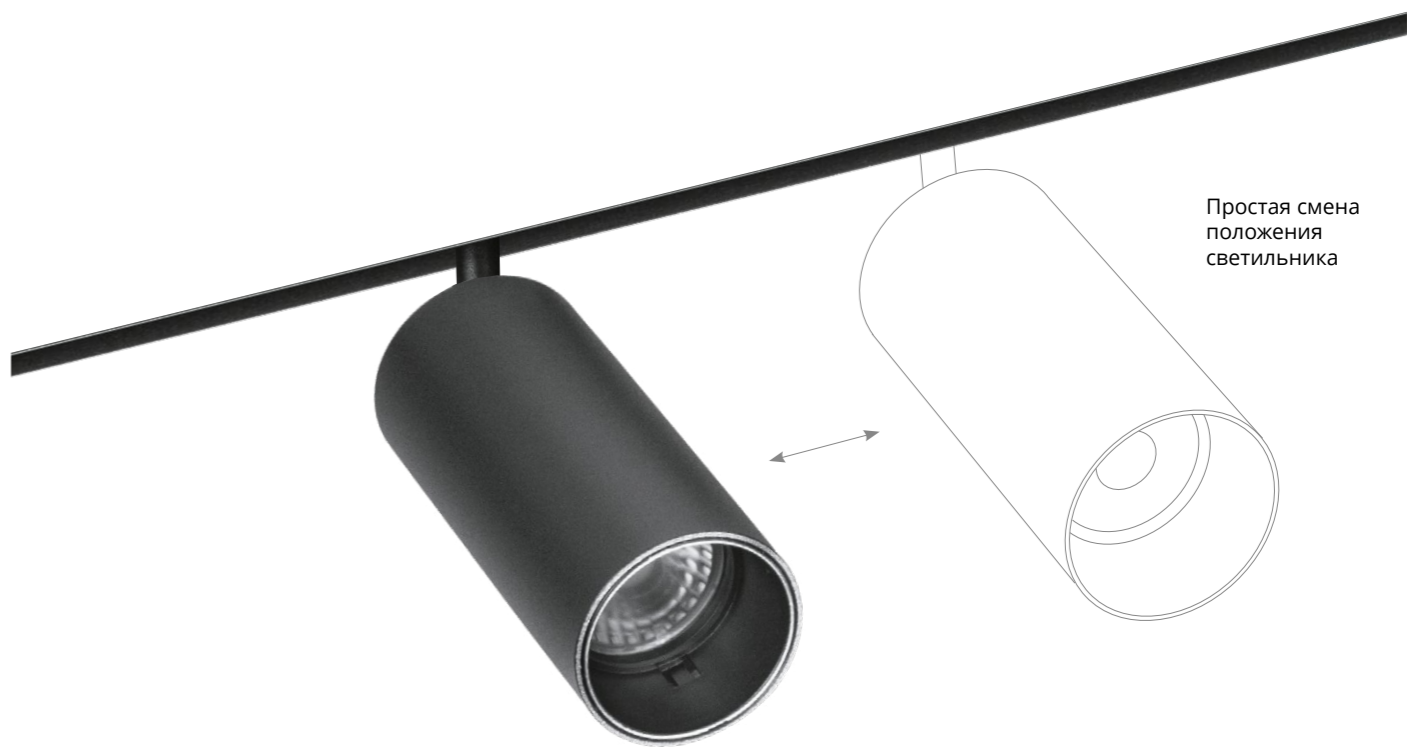

**Простая смена
положения
светильника**

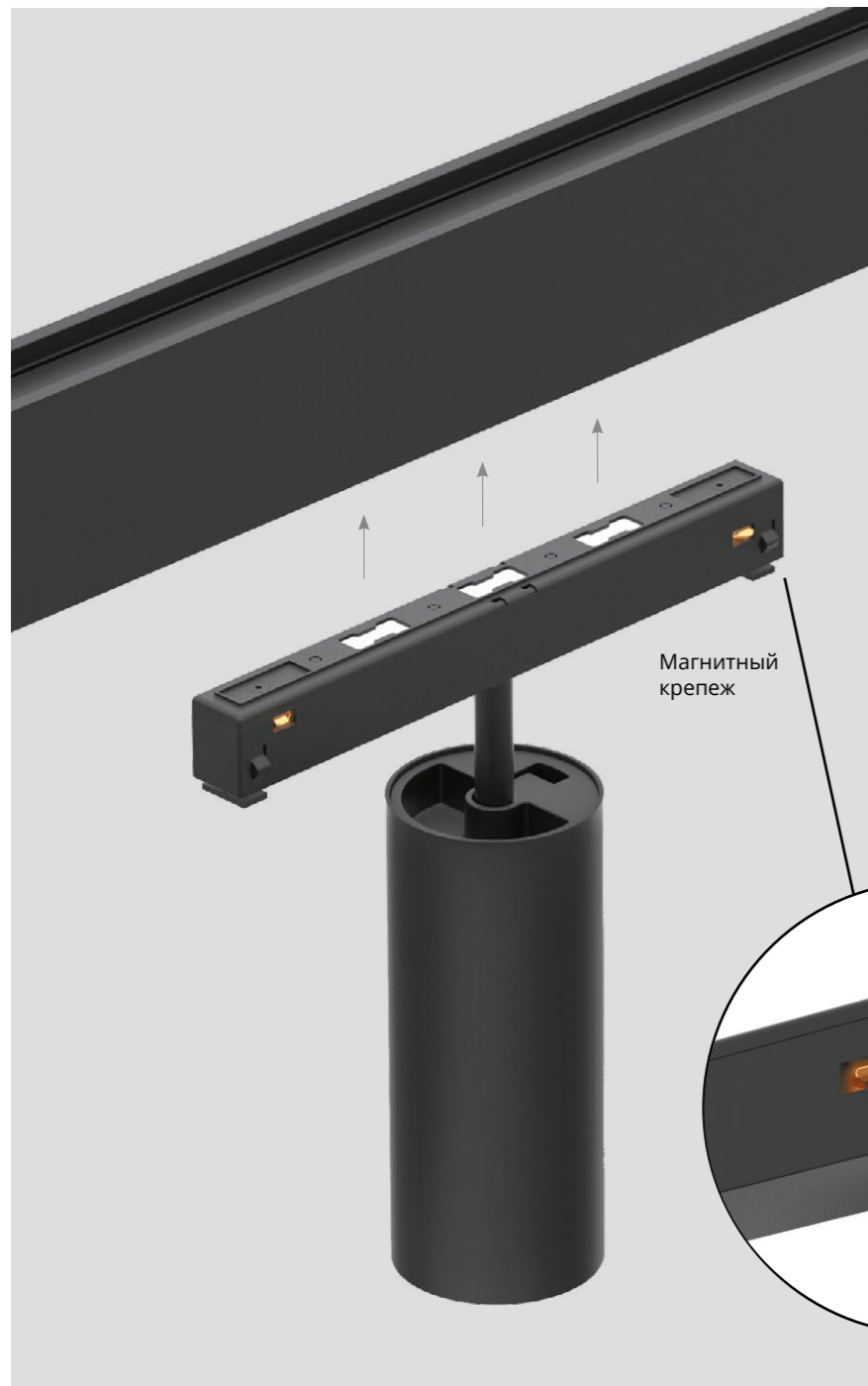

Магнитный крепеж

Установленные на коннекторах магниты позволяют самостоятельно проектировать освещение и перемещать светильники в любую точку на треке. Возможны различные комбинации светильников. Таким образом, легко решается вопрос недостаточной освещенности, переизбытка света или же просто обновления пространства.

Высокая безопасность системы достигается благодаря уникальному техническому решению. Светильники держатся в треке не только за счёт магнитов, но и механических фиксаторов, что полностью исключает возможность их случайного падения. Столь безопасное решение позволяет использовать трековую систему в местах с повышенными требованиями, например таких, как детские комнаты.

Качественные комплектующие



Правильно подобранные комплектующие гарантируют долгую и надежную работу продукции, делают товар доступным для конечного покупателя и экологичным для окружающей среды.

Наши проектировщики и дизайнеры непрерывно работают целой командой над созданием новых уникальных систем освещения. Мы используем комплектующие известных поставщиков и осуществляем контроль качества на каждом этапе производства — от поступления компонентов и запчастей на склад до конечной сборки товара. Вся наша продукция сертифицирована и имеет подтверждающие документы.



Высокое качество света

Благодаря высокотехнологичным линзам и эргономичной конструкции в наших моделях практически полностью исключен ослепляющий эффект



Регулировка яркости

Благодаря двум дополнительным проводникам трека система поддерживает функцию регулировки яркости без помех и потери сигнала по протоколам 1-10V или DALI.

СВЕТОДИОДНЫЕ СВЕТИЛЬНИКИ

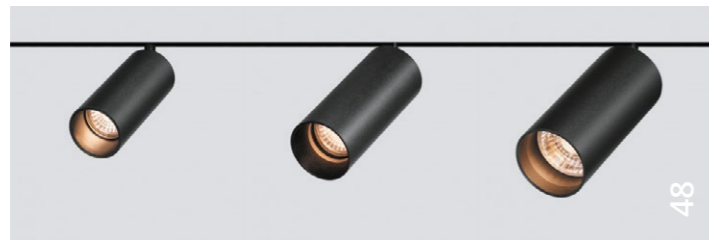

СПОТ 42 | 50 | 60

СПОТ ЗУМ 50 **NEW**

ЛАЙН ТУРН 180

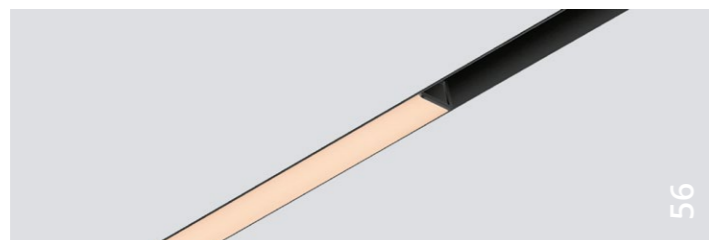

ДАРКЛАЙН ТУРН 180

ЛАЙН 300 | 600 | 900 | 1200 **NEW**МУН 100 **NEW**

ТЬЮБ 30

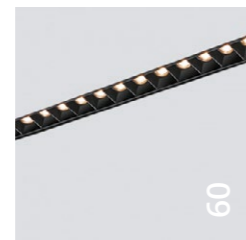
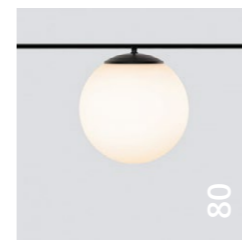

ДАРКЛАЙН 180

ДАРКЛАЙН 350 **NEW**

ГЛОБО 135



ГЛОБО ПОДВЕСНОЙ 135

Трековая система — это удобный и понятный инструмент для светодизайна. Можно использовать линейные светильники для общего освещения и споты — в качестве акцентного. Одна идея объединяет в себе безграничные возможности для творчества.



СПОТ

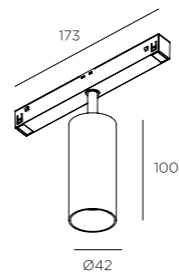

СПОТ 42

Мощность (Вт) **8**
 Рабочее напряжение (В) **48**
 Угол света (°) **18/36/60**



3000K | 490лм | CRI 93+

86108-3K-01-BK
 86108-3K-01-WW
 86108-3K-01-WH

4000K | 560лм | CRI 93+

86108-4K-01-BK
 86108-4K-01-WW
 86108-4K-01-WH

86108-3K-04-BK
 86108-3K-04-WW
 86108-3K-04-WH

86108-4K-04-BK
 86108-4K-04-WW
 86108-4K-04-WH

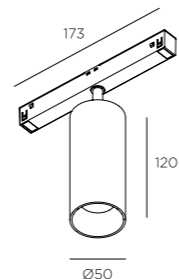

СПОТ 50

Мощность (Вт) **13**
 Рабочее напряжение (В) **48**
 Угол света (°) **18/36/60**



3000K | 730лм | CRI 93+

86113-3K-01-BK
 86113-3K-01-WW
 86113-3K-01-WH

4000K | 820лм | CRI 93+

86113-4K-01-BK
 86113-4K-01-WW
 86113-4K-01-WH

86113-3K-04-BK
 86113-3K-04-WW
 86113-3K-04-WH

86113-4K-04-BK
 86113-4K-04-WW
 86113-4K-04-WH

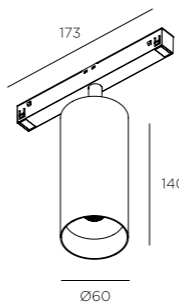

СПОТ 60

Мощность (Вт) **18**
 Рабочее напряжение (В) **48**
 Угол света (°) **15/24/36**



3000K | 1170лм | CRI 93+

86118-3K-01-BK
 86118-3K-01-WH

4000K | 1380лм | CRI 93+

86118-4K-01-BK
 86118-4K-01-WH

86118-3K-04-BK
 86118-3K-04-WH

86118-4K-04-BK
 86118-4K-04-WH

Мощность (Вт) **23**
 Рабочее напряжение (В) **48**
 Угол света (°) **15/24/36**



3000K | 1540лм | CRI 93+

86123-3K-01-BK
 86123-3K-01-WH

01 без диммирования
 04 DALI



Спот — это главный инструмент низковольтной трековой системы для акцентного освещения.

Корпус изготовлен из алюминия высокого давления, что обеспечивает необходимый теплоотвод. Поверхность светильника с порошковой покраской.

Светодиод CITIZEN и инновационная оптическая система обеспечивают высокое качество света и равномерное распределение без множественных теней. Качественные комплектующие гарантируют долгую и надежную работу продукции.

Светильник легко устанавливать, поворачивать в любом направлении и менять положение на всей длине трека для достижения необходимого вам светового сценария.





NEW

СПОТ ЗУМ

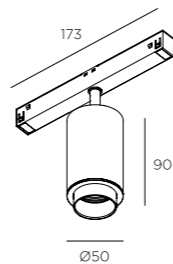

СПОТ ЗУМ 50

Мощность (Вт)	13
Рабочее напряжение (В)	48
Угол света (°)	12-50



3000K CRI 93+		4000K CRI 93+	
86913-3K-01-BK	■	86913-4K-01-BK	■
86913-3K-01-WH	☑	86913-4K-01-WH	☑
86913-3K-04-BK	■	86913-4K-04-BK	■
86913-3K-04-WH	☑	86913-4K-04-WH	☑

01 без диммирования
04 DALI

*3D-модели и фотометрические данные IES для расчета освещенности доступны для скачивания на сайте:
www.technolight.ru/support/downloads/



Спот Зум 50 — это светильник специально-го назначения для качественного и функционального освещения.

Уникальной особенностью Спот Зум 50 является возможность настройки угла света от широкого до узкого за счет плавного движения передней части светильника. Указатели градусов на корпусе помогают сделать настройку с максимальной точностью для всей группы световых приборов.

Новые технологии и оптическое решение Cloud Lens создают равномерное, без резких переходов и дифракций на краях световое пятно.

Спот Зум 50 комплектуется светодиодом CITIZEN мощностью 13 Вт и качественным DC-DC драйвером, что, в свою очередь гарантирует долгую и надежную работу продукции.



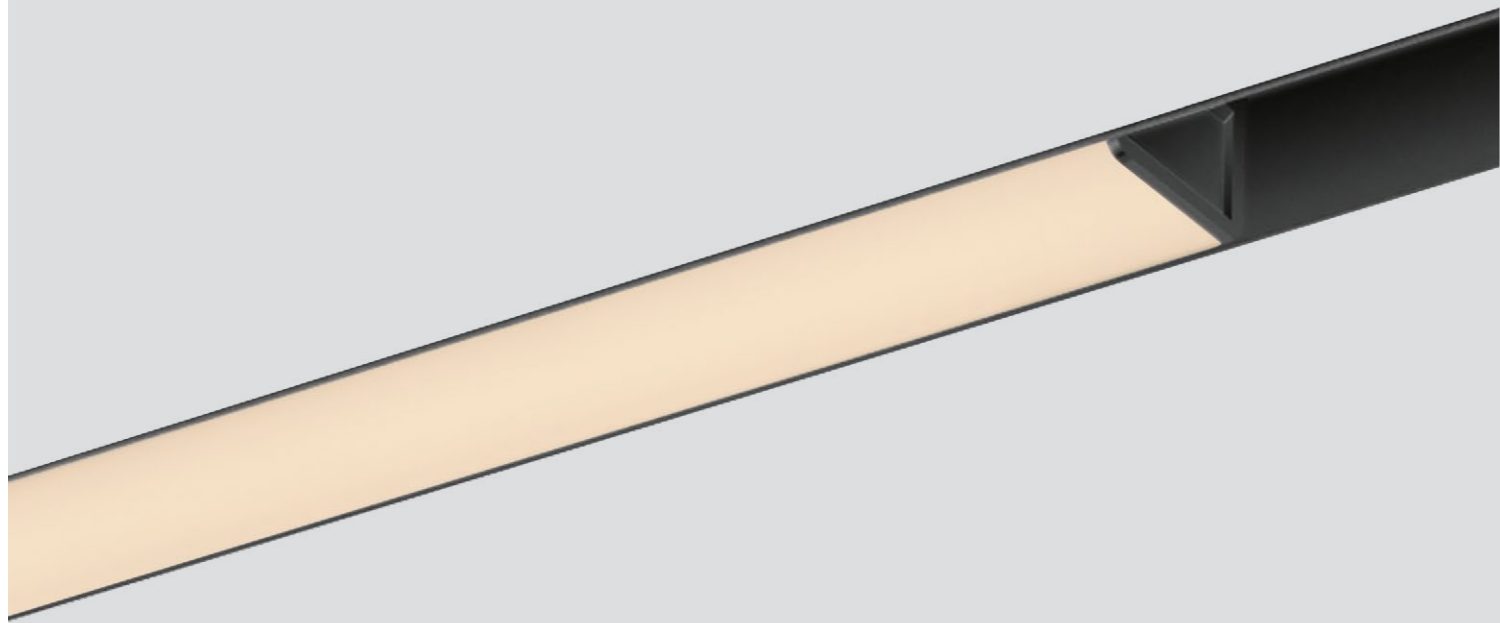

ЛАЙН

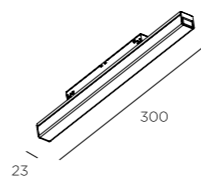

ЛАЙН 300

Мощность (Вт) 6
Рабочее напряжение (В) 48
Угол света (°) 120



3000K | 410лм | CRI 90+

86206-3K-01-BK
86206-3K-01-WH

4000K | 430лм | CRI 90+

86206-4K-01-BK
86206-4K-01-WH

86206-3K-04-BK
86206-3K-04-WH

86206-4K-04-BK
86206-4K-04-WH

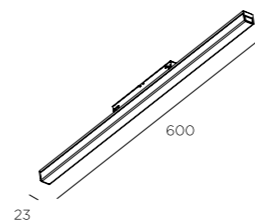

ЛАЙН 600

Мощность (Вт) 12
Рабочее напряжение (В) 48
Угол света (°) 120



3000K | 810лм | CRI 90+

86212-3K-01-BK
86212-3K-01-WH

4000K | 860лм | CRI 90+

86212-4K-01-BK
86212-4K-01-WH

86212-3K-04-BK
86212-3K-04-WH

86212-4K-04-BK
86212-4K-04-WH

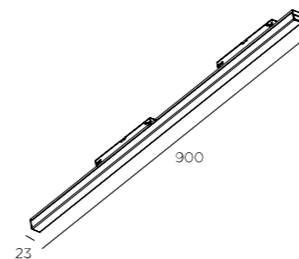

ЛАЙН 900

Мощность (Вт) 18
Рабочее напряжение (В) 48
Угол света (°) 120



3000K | 1160лм | CRI 90+

86218-3K-01-BK
86218-3K-01-WH

4000K | 1320лм | CRI 90+

86218-4K-01-BK
86218-4K-01-WH

86218-3K-04-BK
86218-3K-04-WH

86218-4K-04-BK
86218-4K-04-WH

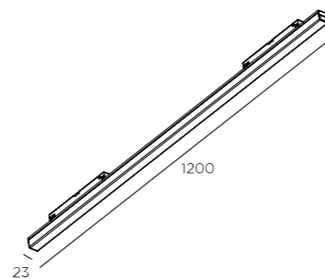

ЛАЙН 1200 **NEW**

Мощность (Вт) 24
Рабочее напряжение (В) 48
Угол света (°) 120



3000K | 1620лм | CRI 90+

86224-3K-01-BK

4000K | 1720лм | CRI 90+

86224-4K-01-BK

01 без диммирования
04 DALI

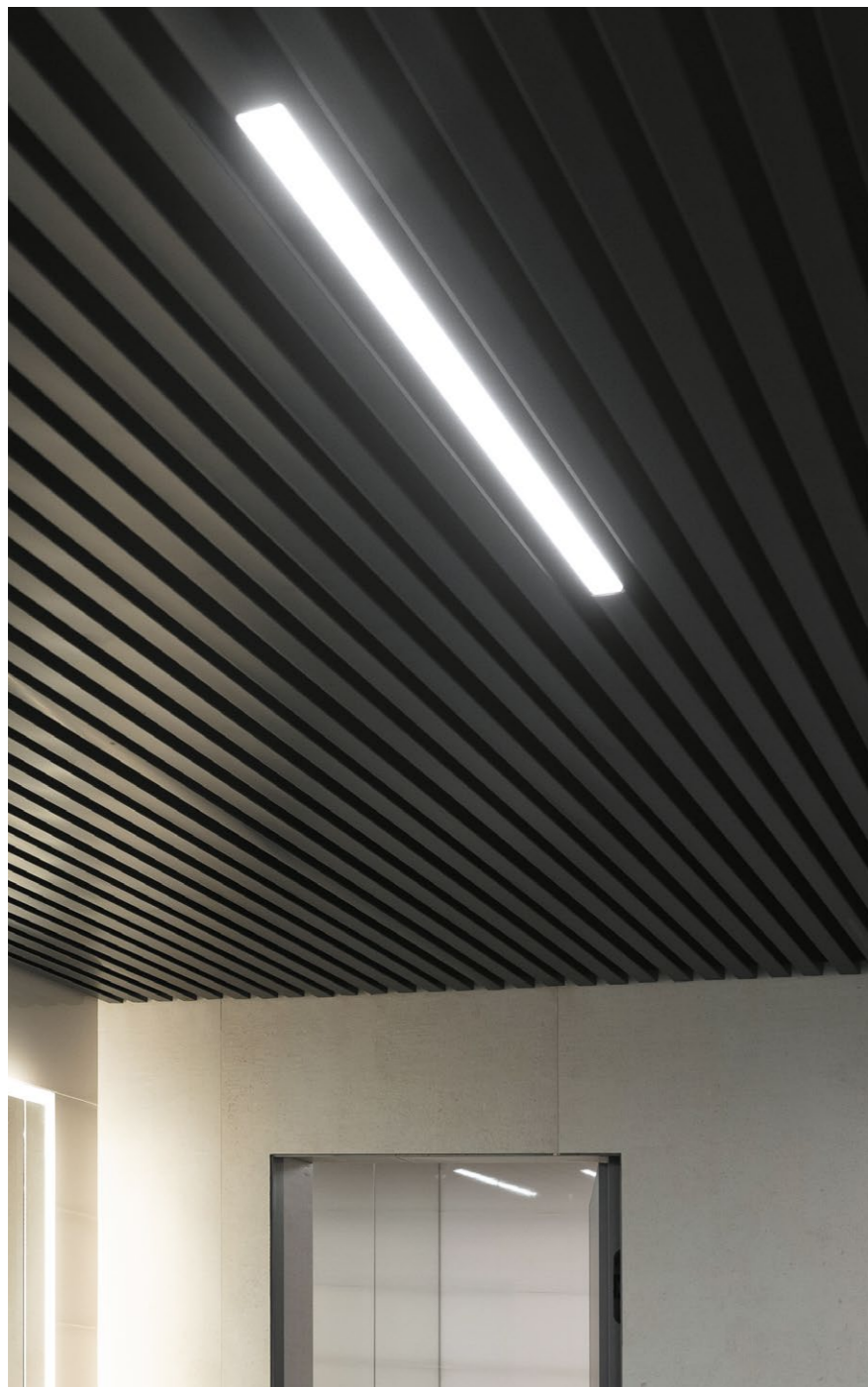

Линейный светильник **Лайн** — это главный инструмент низковольтной трековой системы для общего освещения.

Корпус выполнен из экструдированного алюминия и осуществляет необходимый светодиодам теплоотвод. В качестве основных компонентов были использованы энергоэффективные светодиоды OSRAM с индексом цветопередачи CRI 90+. Рассеиватель выполнен из матового поликарбоната для мягкого и равномерного освещения по всей длине светильника.

Можно устанавливать в трек отдельно или же группировать по несколько светильников в линию. В комплекте имеются прозрачные боковые заглушки, чтобы сделать стыки менее заметными. Лайн легко устанавливать, извлекать и менять положение в треке для достижения необходимого вам светового сценария.





ДАРКЛАЙН

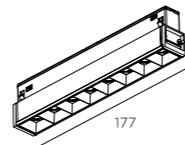

ДАРКЛАЙН 180

Мощность (Вт)	8
Рабочее напряжение (В)	48
Угол света (°)	36



3000K | 630лм | CRI 95+

86308-3K-01-BK	■
86308-3K-01-WW	□

4000K | 760лм | CRI 95+

86308-4K-01-BK	■
86308-4K-01-WW	□

86308-3K-04-BK	■
86308-3K-04-WW	□

86308-4K-04-BK	■
86308-4K-04-WW	□

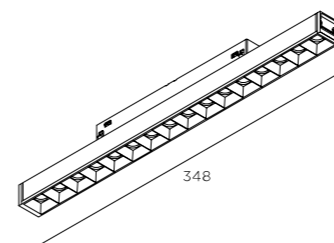

ДАРКЛАЙН 350 **NEW**

Мощность (Вт)	16
Рабочее напряжение (В)	48
Угол света (°)	36



3000K | 1260лм | CRI 95+

86316-3K-01-BK	■
----------------	---

4000K | 1520лм | CRI 95+

86316-4K-01-BK	■
----------------	---

01 без диммирования
04 DALI

*3D-модели и фотометрические данные IES для расчета освещенности доступны для скачивания на сайте:
www.technolight.ru/support/downloads/



Дарклайн — компактный линейный светильник в чёрном исполнении корпуса. Качественный световой инструмент в дизайне вашего интерьера.

Благодаря уникальной оптической системе светильник создаёт фантастический эффект. Он незаметен в треке даже когда включён. Высокий зрительный комфорт с индексом цветопередачи CRI 95+ и низкий коэффициент слепимости UGR<13 — ключевые особенности данной модели.

Можно устанавливать в трек отдельно или же группировать по несколько светильников в линию. Легко извлекать и менять положение для достижения необходимого вам светового сценария.





ЛАЙН ТУРН

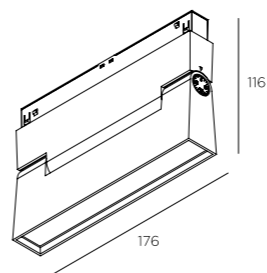

ЛАЙН ТУРН 180

Мощность (Вт)	13
Рабочее напряжение (В)	48
Угол света (°)	120



3000K 580лм CRI 95+	4000K 620лм CRI 95+
86413-3K-01-BK ■	86413-4K-01-BK ■
86413-3K-04-BK ■	86413-4K-04-BK ■

01 без диммирования
04 DALI

*3D-модели и фотометрические данные IES для расчета освещенности доступны для скачивания на сайте:
www.technolight.ru/support/downloads/



Лайн Турн — это функциональный и дизайнерский инструмент низковольтной трековой системы для общего освещения.

Основными конструктивными особенностями светильника являются глубина установки рассеивателя из поликарбоната, повышающая зрительный комфорт, и механизм с возможностью наклона основания на 120°, который позволяет направить линейный светильник в нужную сторону. Таким образом, Лайн Турн создает общее и в то же время направленное освещение для зонирования пространства, дает мягкий рассеянный свет и позволяет создавать индивидуальные световые решения.

Корпус выполнен из литьевого алюминия и осуществляет необходимый светодиодам теплоотвод. Длина светильника — 176 мм, мощность — 13 Вт. В качестве основных компонентов были использованы энергоэффективные светодиоды LUMINUS с индексом цветопередачи CRI 95+.

Лайн Турн идеально сочетается с другими линейными светильниками, предназначенными для общего освещения — Лайн 300, 600, 900 и 1200.





ДАРКЛАЙН ТУРН

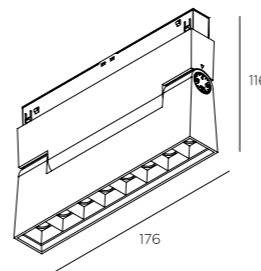

ДАРКЛАЙН ТУРН 180

Мощность (Вт)	13
Рабочее напряжение (В)	48
Угол света (°)	36



3000K | 860лм | CRI 95+

86513-3K-01-BK ■

86513-3K-04-BK ■

4000K | 930лм | CRI 95+

86513-4K-01-BK ■

86513-4K-04-BK ■

01 без диммирования
04 DALI

*3D-модели и фотометрические данные IES для расчета освещенности доступны для скачивания на сайте:
www.technolight.ru/support/downloads/



Дарклайн Турн — это функциональный дизайнерский инструмент низковольтной трековой системы для акцентного освещения.

Основными конструктивными особенностями светильника являются уникальная оптическая система, повышающая зрительный комфорт, и механизм с возможностью наклона основания на 120°, который позволяет направить линейный светильник в нужную сторону. Таким образом, Дарклайн Турн создает акцентное освещение для зонирования пространства и позволяет создавать индивидуальные световые решения.

Корпус выполнен из литьевого алюминия и осуществляет необходимый светодиодам теплоотвод. Длина светильника 176 мм, мощность 13 Вт.

Дарклайн Турн идеально сочетается с другими линейными светильниками, предназначенными для общего освещения — Лайн 300, 600, 900, 1200 и Лайн Турн 180.





NEW

МУН 100

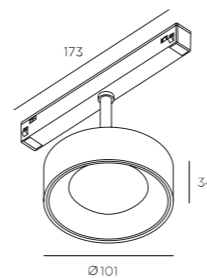

МУН 100 NEW

Мощность (Вт)	18
Рабочее напряжение (В)	48
Угол света (°)	60



3000К 1260лм CRI 93+	4000К 1340лм CRI 93+
87018-3К-01-ВК ■	87018-4К-01-ВК ■
87018-3К-03-ВК ■	87018-4К-03-ВК ■
87018-3К-04-ВК ■	87018-4К-04-ВК ■

01 без диммирования
03 1-10В
04 DALI

*3D-модели и фотометрические данные IES для расчета освещенности доступны для скачивания на сайте:
www.technolight.ru/support/downloads/



Мун 100 — необычное решение в серии магнитных трековых светильников серии PROFI 48V. Плоская форма светильника выделяется среди классических и привычных спотов.

Высота корпуса светильника — всего 34 мм, что является самым компактным размером из представленных на рынке. Поворотный механизм позволяет направлять поток света, расставляя акценты по вашему желанию.

Новые технологии и оптическое решение Cloud Lens создают равномерное, без резких переходов света и дифракций на краях световое пятно. Сферическая линза и хаотичный порядок элементов Cloud Lens мягко рассеивают свет, создавая качественное освещение.





ТЪЮБ

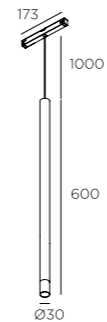

ТЪЮБ 30

Мощность (Вт)	3
Рабочее напряжение (В)	48
Угол света (°)	30



ТЪЮБ 30 **NEW**

Мощность (Вт)	6
Рабочее напряжение (В)	48
Угол света (°)	30



3000K 100лм CRI 95+	4000K 120лм CRI 95+
86603-3K-01-BK ■	86603-4K-01-BK ■
86603-3K-01-WH ☑	86603-4K-01-WH ☑
86603-3K-04-BK ■	86603-4K-04-BK ■
86603-3K-04-WH ☑	86603-4K-04-WH ☑

3000K 400лм CRI 93+	4000K 450лм CRI 93+
86606-3K-01-BK ■	86606-4K-01-BK ■
86606-3K-01-WH ☑	86606-4K-01-WH ☑
86606-3K-03-BK ■	
86606-3K-03-WH ☑	
86606-3K-04-BK ■	
86606-3K-04-WH ☑	

01 без диммирования
03 1-10В
04 DALI

*3D-модели и фотометрические данные IES для расчета освещенности доступны для скачивания на сайте:
www.technolight.ru/support/downloads/



Тьюб — это компактный подвесной светильник малого диаметра 30 мм и длиной корпуса 600 мм. Представлен в чёрном и белом цветах.

Идеально подходит для точечного освещения над столом или барной стойкой. Легко устанавливается и передвигается в треке. Провод питания мягкий и полностью выпрямляется под собственным весом светильника. Возможна регулировка по высоте.

Дополните свой проект подвесными моделями, чтобы сохранить общую концепцию использования трековой системы.





ГЛОБО / ГЛОБО ПОДВЕСНОЙ

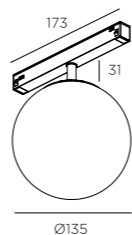

ГЛОБО 135

Мощность (Вт) 8
Рабочее напряжение (В) 48
Угол света (°) 270



3000K | 590лм | CRI 93+

86708-3K-01-BK ■

4000K | 590лм | CRI 93+

86708-4K-01-BK ■

86708-3K-04-BK ■

86708-4K-04-BK ■

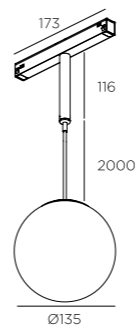

ГЛОБО 135 ПОДВЕСНОЙ

Мощность (Вт) 8
Рабочее напряжение (В) 48
Угол света (°) 270



3000K | 590лм | CRI 93+

86808-3K-01-BK ■

4000K | 590лм | CRI 93+

86808-4K-01-BK ■

86808-3K-04-BK ■

86808-4K-04-BK ■

01 без диммирования
04 DALI

*3D-модели и фотометрические данные IES для расчета освещенности доступны для скачивания на сайте:
www.technolight.ru/support/downloads/



Глобо и **Глобо подвесной** — минималистичное решение для интерьера.

Простой и элегантный светильник в форме шара выполнен из стекла с эффектом софт-тач. Сплошной матовый рассеиватель Глобо 135 полностью исключает слепящий эффект и обеспечивает широкий угол освещения в 270°, гарантируя мягкое распределение света. Светильник представлен в двух вариациях — встраиваемый в трек и подвесной. Продуманный механизм регулировки высоты подвеса позволяет без труда разместить светильник по вашему замыслу, выстроив нужное освещение и композицию из нескольких шаров. Технологичный внутри и классической формы снаружи, светильник Глобо 135 подчеркивает характер жилого пространства, создает нужную атмосферу, делая помещение камерным и уютным.





АКСЕССУАРЫ



ЛИНЗЫ ДАЙМОНД для СПОТ 60

88118-15 □	88118-24 □	88118-36 □
Угол света (°) 15	Угол света (°) 24	Угол света (°) 36
Высота (мм) 23	Высота (мм) 23	Высота (мм) 23
Диаметр (мм) 55	Диаметр (мм) 55	Диаметр (мм) 55



ЛИНЗЫ ДАЙМОНД для СПОТ 42-50

88108-18 □	88108-36 □	88108-60 □
Угол света (°) 18	Угол света (°) 36	Угол света (°) 60
Высота (мм) 17	Высота (мм) 17	Высота (мм) 17
Диаметр (мм) 35	Диаметр (мм) 35	Диаметр (мм) 35

ЛИНЗЫ Даймонд

Основные преимущества линз — это низкий показатель оптических потерь, высокий коэффициент пропускания и равномерное распределение света по поверхностям объектов и открытых пространств. Неравномерность освещенности при искусственном освещении может отрицательно влиять на зрительную работоспособность.

Линзы изготовлены из высококачественного поликарбоната и предназначены для управления пучком света.

СВЕТОФИЛЬТРЫ ▶

При установке аксессуара в светильник обобщенный коэффициент слепимости $UGR < 16$. Для производителей профессиональных систем освещения этот показатель является ключевым при оценке качества света.

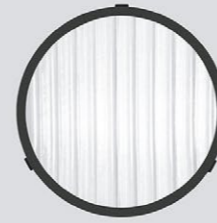

СПРЕД для СПОТ 60

88118-F2
Диаметр (мм) 52

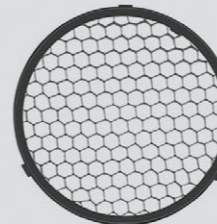

ХАНИКОМБ для СПОТ 60

88118-F1
Диаметр (мм) 52



СПРЕД для СПОТ 50

88113-F2
Диаметр (мм) 34



ХАНИКОМБ для СПОТ 50

88113-F1
Диаметр (мм) 34



КРОСС для СПОТ 42

88108-F0
Высота (мм) 31
Диаметр (мм) 40

Светофильтры Спред

Фильтр предназначен для того, чтобы изменить пучок света с круглой формы на овальную. Помогает строить индивидуальные схемы освещения.

Рекомендуется к использованию, когда необходимо подсветить предмет продолговатой формы.

Светофильтры Ханикомб

Фильтр с ячеистой решёткой в виде сот. Предназначен для того, чтобы сделать освещение мягким и более комфортным. Исключает слепящий эффект от прямого источника света.

Светофильтр Кросс для Спот 42

Фильтр крестовой формы. Предназначен для того, чтобы сделать освещение мягким и более комфортным. Исключает слепящий эффект от прямого источника света.

КОМПЛЕКТУЮЩИЕ

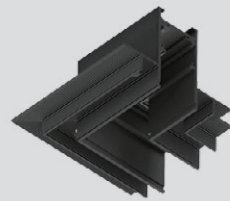

Угол на плоскости
встраиваемый

82001-BK
82001-WH



Угол внутренний
встраиваемый

82002-BK
82002-WH



Торцевые
заглушки 2шт.

81001-BK
81001-WH

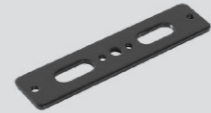

Соединитель для трека
механический

83001-BK



Подвес 3м

83002-BK
83002-WH



Потолочная база
с подвесом 3м

83003-BK
83003-WH



Коннектор
для ввода питания

84001-BK
84001-WH

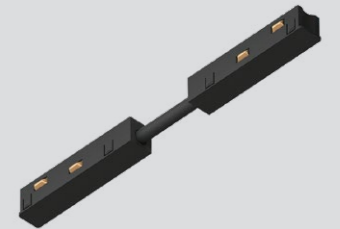

Коннектор
токопроводящий гибкий

84002-BK
84002-WH



Угол на плоскости
накладной
или подвесной

82003-BK
82003-WH



Угол внутренний
накладной
или подвесной

82004-BK
82004-WH



Торцевые
заглушки мини
2шт.

81003-BK



Соединители SLOTT
прямые 4шт.

83004-4-NI



Декоративная
заглушка

81010-BK
81010-WH



Угол на плоскости
мини накладной
или подвесной

82005-BK

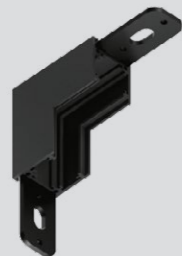

Угол внутренний
мини накладной
или подвесной

82006-BK



Торцевая заглушка
под трек для
натяжного потолка

81004-BK
81004-WH



Соединители SLOTT
угловые плоские 4шт.

83005-4-NI



Блок питания
линейный 100Вт

85100-48
Мощность (Вт) 100
Напряжение (В) 48
Ток (А) 2080



Блок питания
линейный 240Вт

85240-48
Мощность (Вт) 240
Напряжение (В) 48
Ток (А) 5000



Блок питания
в трек 120Вт

84120-48-BK
Мощность (Вт) 120
Напряжение (В) 48
Ток (А) 2080



Блок питания
в трек 250Вт

84250-48-TL-BK
Мощность (Вт) 250
Напряжение (В) 48
Ток (А) 5000

БЛОКИ ПИТАНИЯ



Модульные светильники — это эффективное решение для точечного и общего освещения. Сочетают в себе преимущества стандартизации с преимуществами настройки. Создают возможность быстрого обновления, адаптивны к интерьеру и удобны в обслуживании. Расширяют границы производительности при создании хорошего светодизайна.

МОДУЛЬНЫЕ СВЕТИЛЬНИКИ
DOT 220V

Вариативность
и качество света



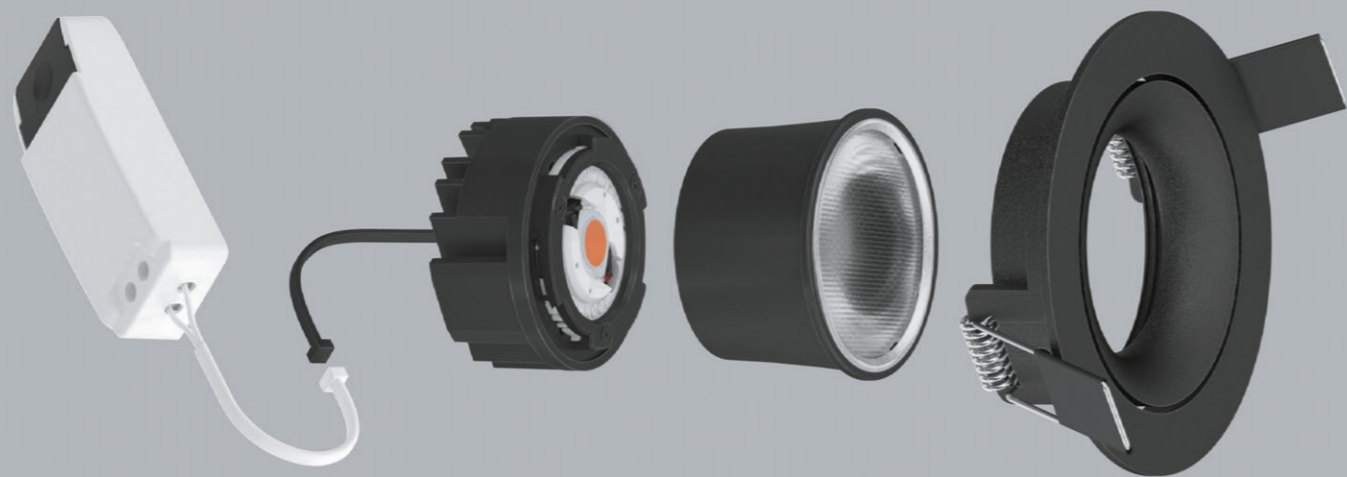

Модульность

Модульные светильники **DOT 220V** — это современное решение для создания лаконичного и индивидуального дизайна помещений.

В комплектацию каждой модели входят декоративная рамка, оптика, светодиодный модуль и драйвер тока, что позволяет **самостоятельно собрать светильник и сделать его уникальным**

Важным отличием **DOT220V** от остальных продуктов на рынке, которые представлены уже в собранном виде, является возможность создания нескольких вариаций модели по вашему желанию в зависимости от необходимых технических и визуальных характеристик.

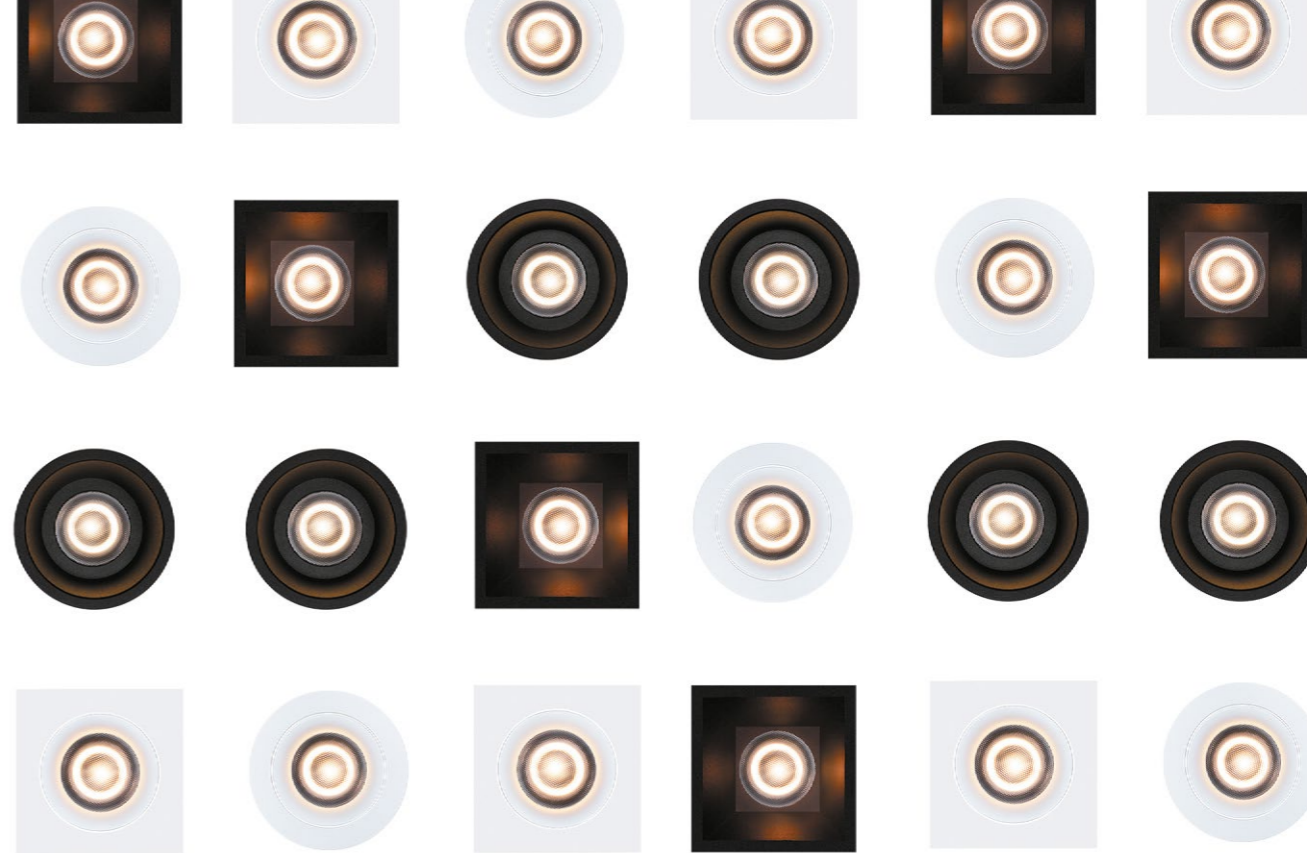

Вариативность

Особенность **DOT 220V** — наличие нескольких модификаций декоративных рамок, оптики и светодиодных модулей.

Рамки отличаются по цветам — черные и белые, по форме — круглые и квадратные, и функциональному значению — фиксированные и поворотные.

Угол рассеивания света при выборе оптики от 15° до 60°.

Мощность светодиодного модуля — 6, 9 и 13 Вт.

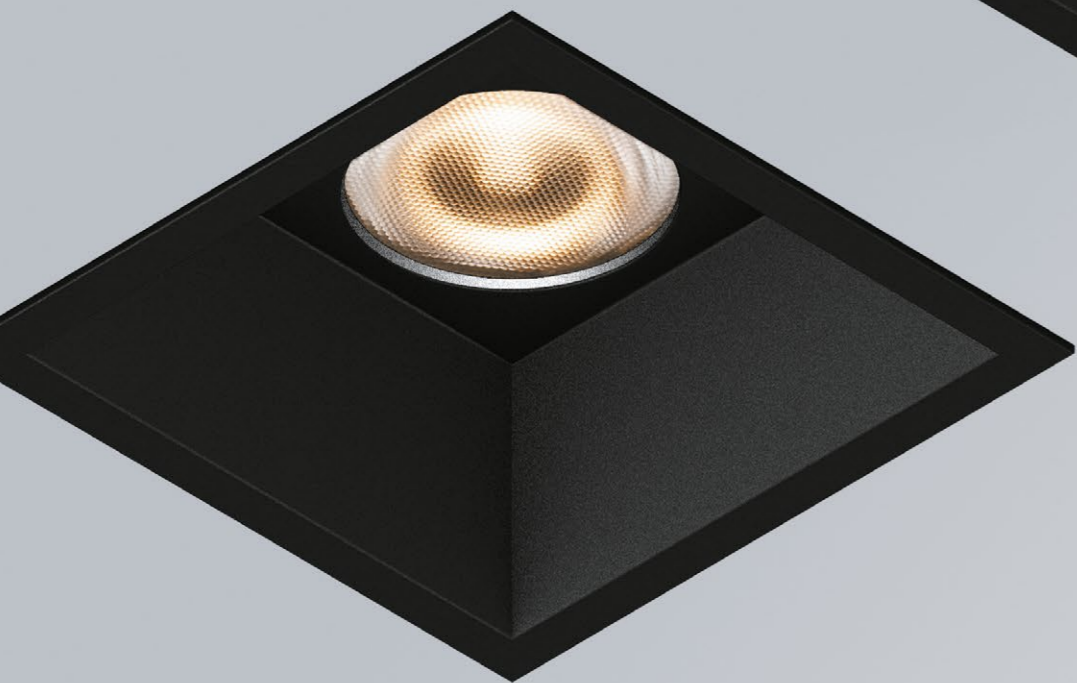

Современный дизайн

Светильники серии DOT 220V удовлетворяют всем требованиям современного рынка светотехники.

Детали, из которых состоят светильники, выполнены в стиле минимализм — тонкие рамки, аккуратная бесшовная сборка и идеально выверенные про-

порции — все это отвечает последнему слову в дизайне.

Визуальные и технические характеристики светильников настолько многогранны, что, собрав нужный вам вариант, любой из них точно впишется в интерьер и поставит финальную точку.

Безопасная упаковка

Мы заботимся не только о качестве используемых материалов, но и о состоянии нашей продукции во время транспортировки и монтажа.

Все части DOT 220V упакованы в плотный гофрокартон с фирменным логотипом. Светодиод надежно защищён пластиковой крышкой, которая предотвращает попадание пыли и наличие каких-либо физических повреждений.



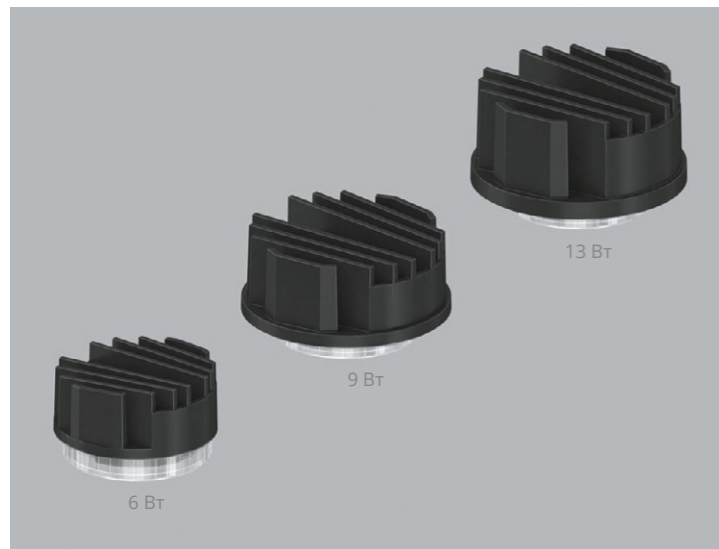

Мощность на выбор

Для удобства планирования и настройки освещения светильники DOT 220V могут быть укомплектованы светодиодными модулями от 6 до 13 Вт.

При создании индивидуальных дизайнерских решений можно расположить светильники 6-9 Вт парами, придавая помещению более приглушенную и расслабленную атмосферу. Также стоит учитывать — чем ниже потолок, тем меньше должна быть мощность светодиодных модулей.

Мощность в 13 Вт оптимально подходит при точечном освещении пространства, делая его более ярким и акцентным.

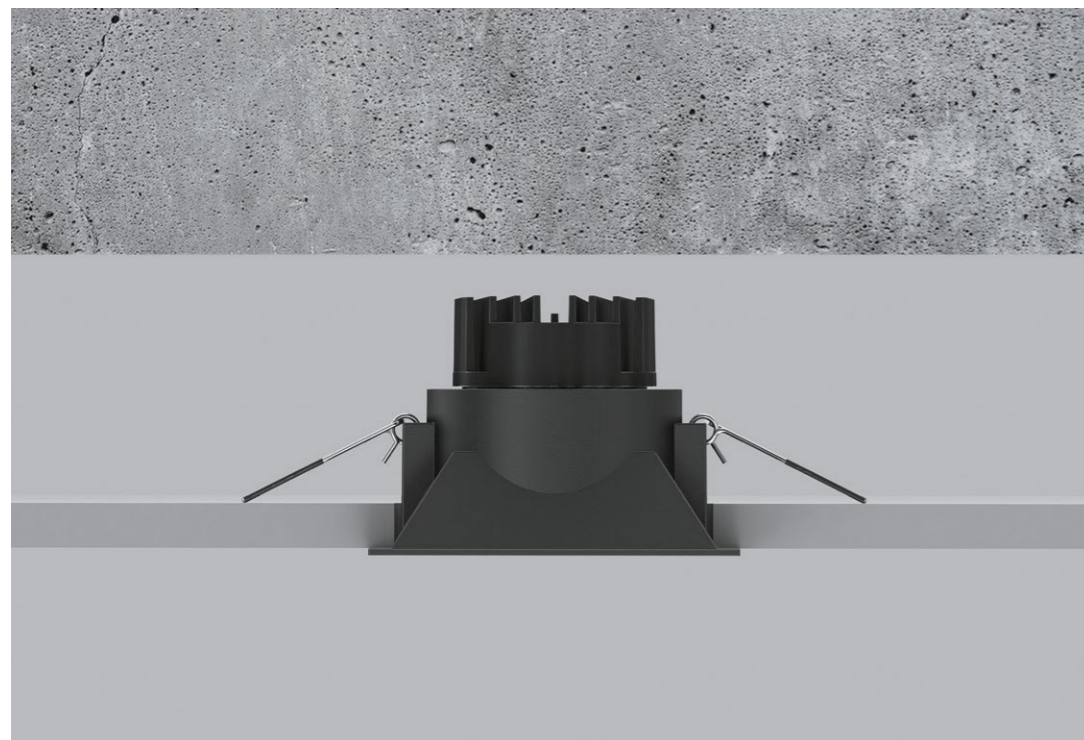

Универсальный монтажный размер

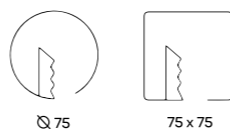

Малая глубина встройки

Одной из немаловажных характеристик DOT 220V является малая глубина встройки светильников. Это достигается благодаря плоской конструкции светодиодных модулей и тонкой оптике Слим.



Для натяжных потолков и гипсокартона

Стальные держатели, расположенные на декоративных рамках DOT 220V, позволяют крепить светильники на потолки любого типа — как натяжные, так и гипсокартонные.

Пружинный механизм надежно фиксирует светильники в монтажном отверстии потолка и исключает возможность повредить его, когда необходимо произвести техническое обслуживание светодиодного модуля или драйвера тока.



Свет без пульсаций

Пульсирование светового потока негативно сказывается как на зрении, так и на общем состоянии человека, именно поэтому мы стремимся снизить коэффициент пульсации света до минимума.

Драйвер DOT 220V, который контролирует подачу тока, поддерживает функцию диммирования. И особенно важно контролировать пульсации светового потока именно в процессе плавной регулировки яркости.

Регулировка яркости и управление

В базовой комплектации все светильники DOT 220V имеют возможность плавной регулировки яркости по TRIAC.

Этот способ диммирования удобен и не требует прокладки дополнительных проводов питания на управление. Опционально доступны драйверы тока DALI.

Цифровой протокол DALI обеспечивает адресное управление светильниками и регулировку яркости, позволяет создавать группы освещения и световые сценарии.



Высокотехнологичные светодиодные модули

Модули светильников DOT 220V содержат энергоэффективные светодиоды выполненные из высококачественных материалов. К основным характеристикам модулей относятся компактность, наличие цельнолитого радиатора и малая высота.

Сменная оптика

Уникальное строение модульных светильников DOT 220 — это не просто светильники, а единая серия освещения, которая объединяет в себе чистоту форм, минимализм и лаконичность.

Единый размер монтажного отверстия позволяет менять модели DOT 220V в зависимости от ваших предпочтений. Функциональность и минималистичный дизайн серии DOT 220V в черном и белом цвете позволяют выдержать единый стиль освещения и подчеркнуть индивидуальность интерьера.

А сменная оптика позволяет создавать собственные сценарии освещения.





CRI 93+

Индекс цветопередачи CRI отвечает за правильное отображение цвета освещаемых объектов в сравнении с естественным источником света — солнцем. Чем выше CRI, тем лучше человеческий глаз различает цвета и оттенки в интерьере.

Светодиоды DOT 220V имеют индекс цветопередачи 93+ и вся палитра освещаемых цветов максимально приближена к естественной.

Светодиоды различной цветовой температуры

При проектировании жилых и рабочих пространств есть возможность комплектовать светильники DOT 220V модулями с необходимой вам цветовой температурой. 3000K — это теплый спокойный свет,

который создает атмосферу уюта и спокойствия, располагает к отдыху 4000K — это дневной свет и он идеально подходит для освещения рабочих зон даже в темное время суток.

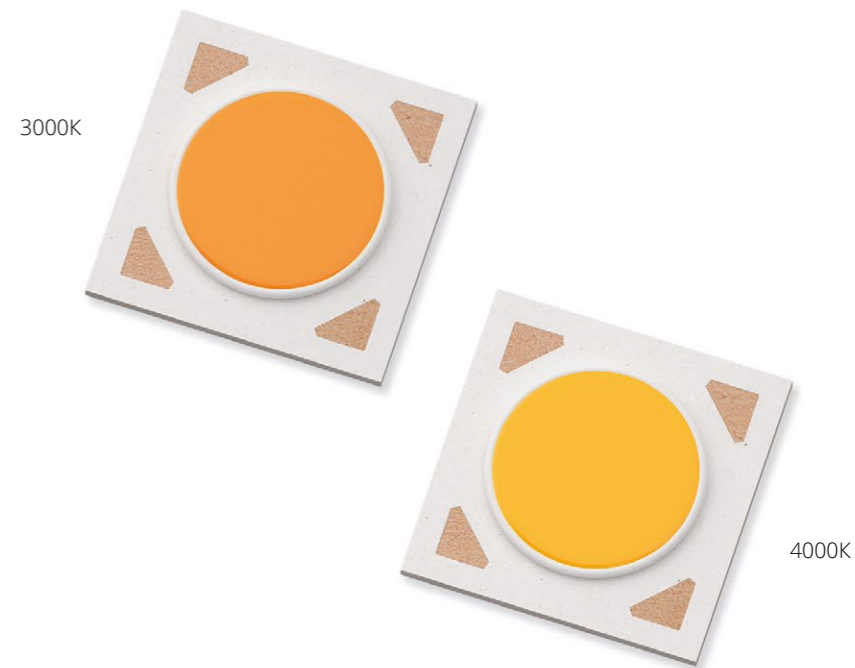



СОФТ 85



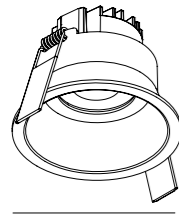

Ø85

СОФТ 85 6Вт Слим-линза

Мощность (Вт) **6**
 Рабочее напряжение (В) **220**
 Угол света (°) **15**



Мощность (Вт) **6**
 Рабочее напряжение (В) **220**
 Угол света (°) **36**



Мощность (Вт) **6**
 Рабочее напряжение (В) **220**
 Угол света (°) **60**

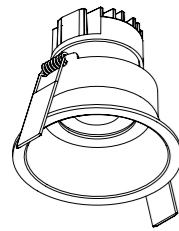

Ø85

СОФТ 85 6Вт Дарк-линза

Мощность (Вт) **6**
 Рабочее напряжение (В) **220**
 Угол света (°) **18**



Мощность (Вт) **6**
 Рабочее напряжение (В) **220**
 Угол света (°) **38**



Мощность (Вт) **6**
 Рабочее напряжение (В) **220**
 Угол света (°) **50**



3000K | CRI 93+

60111-3K-02-BK
 60111-3K-02-WH
 60211-3K-02-BK
 60211-3K-02-WH

4000K | CRI 93+

60111-4K-02-BK
 60111-4K-02-WH
 60211-4K-02-BK
 60211-4K-02-WH

3000K | CRI 93+

60121-3K-02-BK
 60121-3K-02-WH
 60221-3K-02-BK
 60221-3K-02-WH

4000K | CRI 93+

60121-4K-02-BK
 60121-4K-02-WH
 60221-4K-02-BK
 60221-4K-02-WH

3000K | CRI 93+

60131-3K-02-BK
 60131-3K-02-WH
 60231-3K-02-BK
 60231-3K-02-WH

4000K | CRI 93+

60131-4K-02-BK
 60131-4K-02-WH
 60231-4K-02-BK
 60231-4K-02-WH

3000K | CRI 93+

60141-3K-02-BK
 60141-3K-02-WH
 60241-3K-02-BK
 60241-3K-02-WH

4000K | CRI 93+

60141-4K-02-BK
 60141-4K-02-WH
 60241-4K-02-BK
 60241-4K-02-WH

3000K | CRI 93+

60151-3K-02-BK
 60151-3K-02-WH
 60251-3K-02-BK
 60251-3K-02-WH

4000K | CRI 93+

60151-4K-02-BK
 60151-4K-02-WH
 60251-4K-02-BK
 60251-4K-02-WH

3000K | CRI 93+

60161-3K-02-BK
 60161-3K-02-WH
 60261-3K-02-BK
 60261-3K-02-WH

4000K | CRI 93+

60161-4K-02-BK
 60161-4K-02-WH
 60261-4K-02-BK
 60261-4K-02-WH

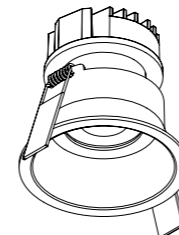

Ø85

СОФТ 85 9Вт Дарк-линза

Мощность (Вт) **9**
 Рабочее напряжение (В) **220**
 Угол света (°) **18**



Мощность (Вт) **9**
 Рабочее напряжение (В) **220**
 Угол света (°) **38**



Мощность (Вт) **9**
 Рабочее напряжение (В) **220**
 Угол света (°) **50**

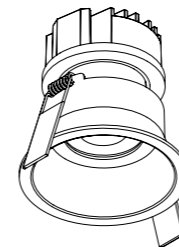

Ø85

СОФТ 85 13Вт Дарк-линза

Мощность (Вт) **13**
 Рабочее напряжение (В) **220**
 Угол света (°) **18**



Мощность (Вт) **13**
 Рабочее напряжение (В) **220**
 Угол света (°) **38**



Мощность (Вт) **13**
 Рабочее напряжение (В) **220**
 Угол света (°) **50**



3000K | CRI 93+

60142-3K-02-BK
 60142-3K-02-WH
 60242-3K-02-BK
 60242-3K-02-WH

4000K | CRI 93+

60142-4K-02-BK
 60142-4K-02-WH
 60242-4K-02-BK
 60242-4K-02-WH

3000K | CRI 93+

60152-3K-02-BK
 60152-3K-02-WH
 60252-3K-02-BK
 60252-3K-02-WH

4000K | CRI 93+

60152-4K-02-BK
 60152-4K-02-WH
 60252-4K-02-BK
 60252-4K-02-WH

3000K | CRI 93+

60162-3K-02-BK
 60162-3K-02-WH
 60262-3K-02-BK
 60262-3K-02-WH

4000K | CRI 93+

60162-4K-02-BK
 60162-4K-02-WH
 60262-4K-02-BK
 60262-4K-02-WH

3000K | CRI 93+

60143-3K-02-BK
 60143-3K-02-WH
 60243-3K-02-BK
 60243-3K-02-WH

4000K | CRI 93+

60143-4K-02-BK
 60143-4K-02-WH
 60243-4K-02-BK
 60243-4K-02-WH

3000K | CRI 93+

60153-3K-02-BK
 60153-3K-02-WH
 60253-3K-02-BK
 60253-3K-02-WH

4000K | CRI 93+

60153-4K-02-BK
 60153-4K-02-WH
 60253-4K-02-BK
 60253-4K-02-WH

3000K | CRI 93+

60163-3K-02-BK
 60163-3K-02-WH
 60263-3K-02-BK
 60263-3K-02-WH

4000K | CRI 93+

60163-4K-02-BK
 60163-4K-02-WH
 60263-4K-02-BK
 60263-4K-02-WH



Софт 85

Функциональность и минималистичный дизайн светильников Софт 85 в черном и белом цвете помогают выдержать единый стиль освещения и подчеркнуть индивидуальность интерьера. Единый размер монтажного отверстия позволяет менять модели DOT 220V в зависимости от ваших предпочтений. Благодаря конструкции модульных светильников их можно использовать в качестве основного и акцентного освещения. С помощью фиксированной рамки создается точечный, направленный свет.





ФРЕЙМ СОФТ 85

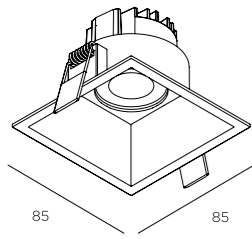

**ФРЕЙМ СОФТ 85 6Вт Слим-линза**

Мощность (Вт) **6**
 Рабочее напряжение (В) **220**
 Угол света (°) **15**



Мощность (Вт) **6**
 Рабочее напряжение (В) **220**
 Угол света (°) **36**

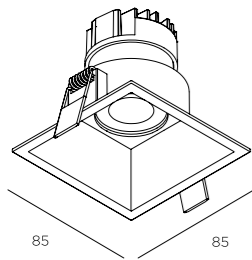

Мощность (Вт) **6**
 Рабочее напряжение (В) **220**
 Угол света (°) **60**

**ФРЕЙМ СОФТ 85 6Вт Дарк-линза**

Мощность (Вт) **6**
 Рабочее напряжение (В) **220**
 Угол света (°) **18**



Мощность (Вт) **6**
 Рабочее напряжение (В) **220**
 Угол света (°) **38**



Мощность (Вт) **6**
 Рабочее напряжение (В) **220**
 Угол света (°) **50**



3000K | CRI 93+

60311-3K-02-BK
 60311-3K-02-WH
 60411-3K-02-BK
 60411-3K-02-WH

4000K | CRI 93+

60311-4K-02-BK
 60311-4K-02-WH
 60411-4K-02-BK
 60411-4K-02-WH

3000K | CRI 93+

60321-3K-02-BK
 60321-3K-02-WH
 60421-3K-02-BK
 60421-3K-02-WH

4000K | CRI 93+

60321-4K-02-BK
 60321-4K-02-WH
 60421-4K-02-BK
 60421-4K-02-WH

3000K | CRI 93+

60331-3K-02-BK
 60331-3K-02-WH
 60431-3K-02-BK
 60431-3K-02-WH

4000K | CRI 93+

60331-4K-02-BK
 60331-4K-02-WH
 60431-4K-02-BK
 60431-4K-02-WH

3000K | CRI 93+

60341-3K-02-BK
 60341-3K-02-WH
 60441-3K-02-BK
 60441-3K-02-WH

4000K | CRI 93+

60341-4K-02-BK
 60341-4K-02-WH
 60441-4K-02-BK
 60441-4K-02-WH

3000K | CRI 93+

60351-3K-02-BK
 60351-3K-02-WH
 60451-3K-02-BK
 60451-3K-02-WH

4000K | CRI 93+

60351-4K-02-BK
 60351-4K-02-WH
 60451-4K-02-BK
 60451-4K-02-WH

3000K | CRI 93+

60361-3K-02-BK
 60361-3K-02-WH
 60461-3K-02-BK
 60461-3K-02-WH

4000K | CRI 93+

60361-4K-02-BK
 60361-4K-02-WH
 60461-4K-02-BK
 60461-4K-02-WH

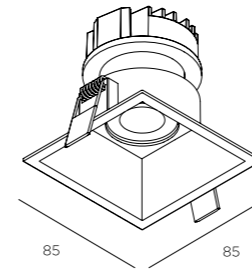
**ФРЕЙМ СОФТ 85 9Вт Дарк-линза**

Мощность (Вт) **9**
 Рабочее напряжение (В) **220**
 Угол света (°) **18**



Мощность (Вт) **9**
 Рабочее напряжение (В) **220**
 Угол света (°) **38**

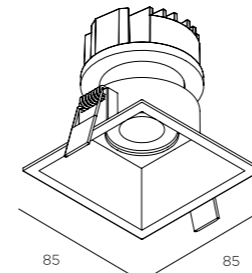

Мощность (Вт) **9**
 Рабочее напряжение (В) **220**
 Угол света (°) **50**

**ФРЕЙМ СОФТ 85 13Вт Дарк-линза**

Мощность (Вт) **13**
 Рабочее напряжение (В) **220**
 Угол света (°) **18**



Мощность (Вт) **13**
 Рабочее напряжение (В) **220**
 Угол света (°) **38**



Мощность (Вт) **13**
 Рабочее напряжение (В) **220**
 Угол света (°) **50**



3000K | CRI 93+

60342-3K-02-BK
 60342-3K-02-WH
 60442-3K-02-BK
 60442-3K-02-WH

4000K | CRI 93+

60342-4K-02-BK
 60342-4K-02-WH
 60442-4K-02-BK
 60442-4K-02-WH

3000K | CRI 93+

60352-3K-02-BK
 60352-3K-02-WH
 60452-3K-02-BK
 60452-3K-02-WH

4000K | CRI 93+

60352-4K-02-BK
 60352-4K-02-WH
 60452-4K-02-BK
 60452-4K-02-WH

3000K | CRI 93+

60362-3K-02-BK
 60362-3K-02-WH
 60462-3K-02-BK
 60462-3K-02-WH

4000K | CRI 93+

60362-4K-02-BK
 60362-4K-02-WH
 60462-4K-02-BK
 60462-4K-02-WH

3000K | CRI 93+

60343-3K-02-BK
 60343-3K-02-WH
 60443-3K-02-BK
 60443-3K-02-WH

4000K | CRI 93+

60343-4K-02-BK
 60343-4K-02-WH
 60443-4K-02-BK
 60443-4K-02-WH

3000K | CRI 93+

60353-3K-02-BK
 60353-3K-02-WH
 60453-3K-02-BK
 60453-3K-02-WH

4000K | CRI 93+

60353-4K-02-BK
 60353-4K-02-WH
 60453-4K-02-BK
 60453-4K-02-WH

3000K | CRI 93+

60363-3K-02-BK
 60363-3K-02-WH
 60463-3K-02-BK
 60463-3K-02-WH

4000K | CRI 93+

60363-4K-02-BK
 60363-4K-02-WH
 60463-4K-02-BK
 60463-4K-02-WH

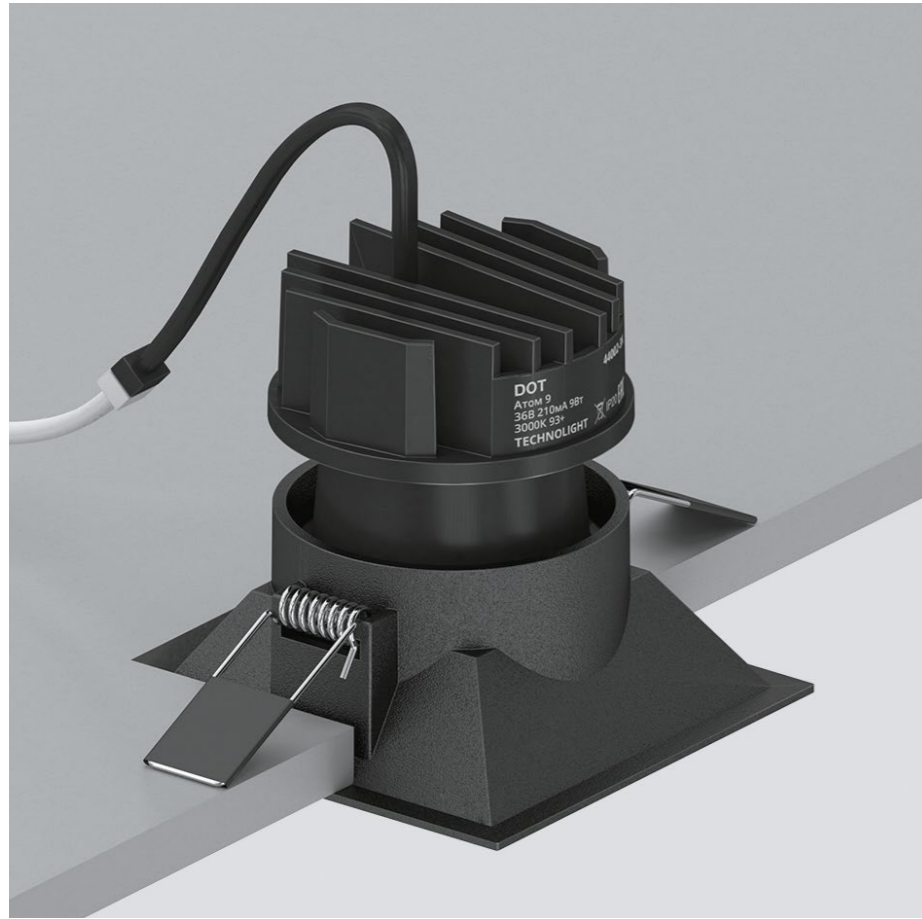

Фрейм Софт 85

Чистота форм, минимализм и лаконичность — вот что характеризует модели Фрейм Софт. Светильники представлены в двух актуальных цветах — черном и белом. Фрейм Софт отлично подходит как для основного, так и акцентного освещения, а с помощью фиксированной квадратной рамки направленный свет расставит необходимые акценты в интерьере.





ТВИСТ 85

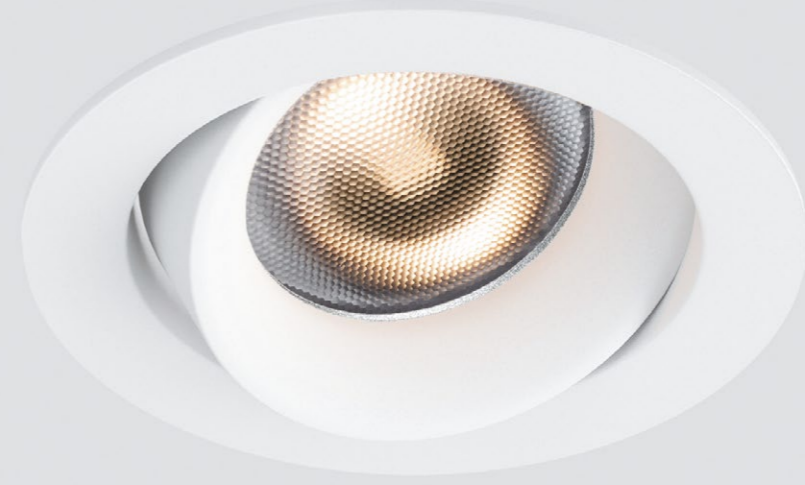

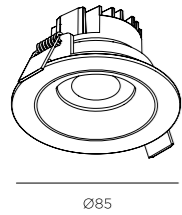

44

ТВИСТ 85 6Вт Слим-линза

Мощность (Вт) **6**
 Рабочее напряжение (В) **220**
 Угол света (°) **15**



Мощность (Вт) **6**
 Рабочее напряжение (В) **220**
 Угол света (°) **36**



Мощность (Вт) **6**
 Рабочее напряжение (В) **220**
 Угол света (°) **60**



3000K | CRI 93+

60511-3K-02-BK
 60511-3K-02-WH

4000K | CRI 93+

60511-4K-02-BK
 60511-4K-02-WH

3000K | CRI 93+

60521-3K-02-BK
 60521-3K-02-WH

4000K | CRI 93+

60521-4K-02-BK
 60521-4K-02-WH

3000K | CRI 93+

60531-3K-02-BK
 60531-3K-02-WH

4000K | CRI 93+

60531-4K-02-BK
 60531-4K-02-WH

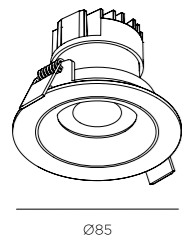

58

ТВИСТ 85 6Вт Дарк-линза

Мощность (Вт) **6**
 Рабочее напряжение (В) **220**
 Угол света (°) **18**



Мощность (Вт) **6**
 Рабочее напряжение (В) **220**
 Угол света (°) **38**



Мощность (Вт) **6**
 Рабочее напряжение (В) **220**
 Угол света (°) **50**



3000K | CRI 93+

60541-3K-02-BK
 60541-3K-02-WH

4000K | CRI 93+

60541-4K-02-BK
 60541-4K-02-WH

3000K | CRI 93+

60551-3K-02-BK
 60551-3K-02-WH

4000K | CRI 93+

60551-4K-02-BK
 60551-4K-02-WH

3000K | CRI 93+

60561-3K-02-BK
 60561-3K-02-WH

4000K | CRI 93+

60561-4K-02-BK
 60561-4K-02-WH

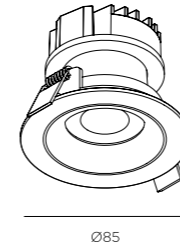

62

ТВИСТ 85 9Вт Дарк-линза

Мощность (Вт) **9**
 Рабочее напряжение (В) **220**
 Угол света (°) **18**



Мощность (Вт) **9**
 Рабочее напряжение (В) **220**
 Угол света (°) **38**



Мощность (Вт) **9**
 Рабочее напряжение (В) **220**
 Угол света (°) **50**



3000K | CRI 93+

60542-3K-02-BK
 60542-3K-02-WH

4000K | CRI 93+

60542-4K-02-BK
 60542-4K-02-WH

3000K | CRI 93+

60552-3K-02-BK
 60552-3K-02-WH

4000K | CRI 93+

60552-4K-02-BK
 60552-4K-02-WH

3000K | CRI 93+

60562-3K-02-BK
 60562-3K-02-WH

4000K | CRI 93+

60562-4K-02-BK
 60562-4K-02-WH

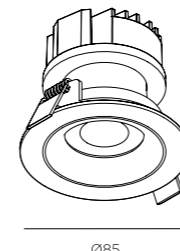

68

ТВИСТ 85 13Вт Дарк-линза

Мощность (Вт) **13**
 Рабочее напряжение (В) **220**
 Угол света (°) **18**



Мощность (Вт) **13**
 Рабочее напряжение (В) **220**
 Угол света (°) **38**



Мощность (Вт) **13**
 Рабочее напряжение (В) **220**
 Угол света (°) **50**



3000K | CRI 93+

60543-3K-02-BK
 60543-3K-02-WH

4000K | CRI 93+

60543-4K-02-BK
 60543-4K-02-WH

3000K | CRI 93+

60553-3K-02-BK
 60553-3K-02-WH

4000K | CRI 93+

60553-4K-02-BK
 60553-4K-02-WH

3000K | CRI 93+

60563-3K-02-BK
 60563-3K-02-WH

4000K | CRI 93+

60563-4K-02-BK
 60563-4K-02-WH



Твист 85 — это технологичный модульный светильник серии DOT 220V.

Благодаря поворотному механизму рамки светильники можно использовать в качестве основного и акцентного освещения — направьте свет на необходимый объект интерьера, чтобы обратить на него внимание.

Функциональность и минималистичный дизайн серии DOT 220V в черном и белом цвете позволяют выдержать единый стиль освещения и подчеркнуть индивидуальность интерьера.



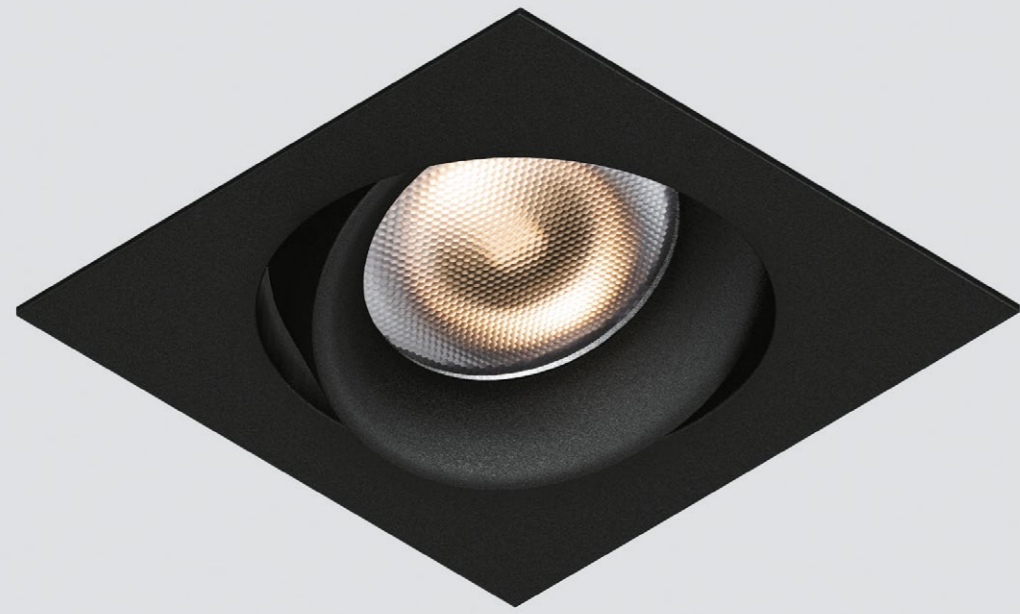

ФРЕЙМ ТВИСТ 85

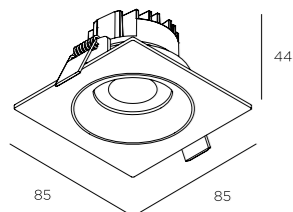

**ФРЕЙМ ТВИСТ 85 6Вт Слим-линза**

Мощность (Вт) **6**
 Рабочее напряжение (В) **220**
 Угол света (°) **15**



3000K | CRI 93+

60611-3K-02-BK
 60611-3K-02-WH

4000K | CRI 93+

60611-4K-02-BK
 60611-4K-02-WH

Мощность (Вт) **6**
 Рабочее напряжение (В) **220**
 Угол света (°) **36**



3000K | CRI 93+

60621-3K-02-BK
 60621-3K-02-WH

4000K | CRI 93+

60621-4K-02-BK
 60621-4K-02-WH

Мощность (Вт) **6**
 Рабочее напряжение (В) **220**
 Угол света (°) **60**



3000K | CRI 93+

60631-3K-02-BK
 60631-3K-02-WH

4000K | CRI 93+

60631-4K-02-BK
 60631-4K-02-WH

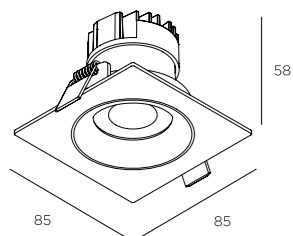
**ФРЕЙМ ТВИСТ 85 6Вт Дарк-линза**

Мощность (Вт) **6**
 Рабочее напряжение (В) **220**
 Угол света (°) **18**



3000K | CRI 93+

60641-3K-02-BK
 60641-3K-02-WH

4000K | CRI 93+

60641-4K-02-BK
 60641-4K-02-WH

Мощность (Вт) **6**
 Рабочее напряжение (В) **220**
 Угол света (°) **38**



3000K | CRI 93+

60651-3K-02-BK
 60651-3K-02-WH

4000K | CRI 93+

60651-4K-02-BK
 60651-4K-02-WH

Мощность (Вт) **6**
 Рабочее напряжение (В) **220**
 Угол света (°) **50**



3000K | CRI 93+

60661-3K-02-BK
 60661-3K-02-WH

4000K | CRI 93+

60661-4K-02-BK
 60661-4K-02-WH

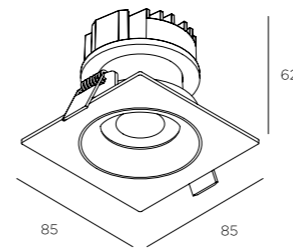
**ФРЕЙМ ТВИСТ 85 9Вт Дарк-линза**

Мощность (Вт) **9**
 Рабочее напряжение (В) **220**
 Угол света (°) **18**



3000K | CRI 93+

60642-3K-02-BK
 60642-3K-02-WH

4000K | CRI 93+

60642-4K-02-BK
 60642-4K-02-WH

Мощность (Вт) **9**
 Рабочее напряжение (В) **220**
 Угол света (°) **38**



3000K | CRI 93+

60652-3K-02-BK
 60652-3K-02-WH

4000K | CRI 93+

60652-4K-02-BK
 60652-4K-02-WH

Мощность (Вт) **9**
 Рабочее напряжение (В) **220**
 Угол света (°) **50**



3000K | CRI 93+

60662-3K-02-BK
 60662-3K-02-WH

4000K | CRI 93+

60662-4K-02-BK
 60662-4K-02-WH

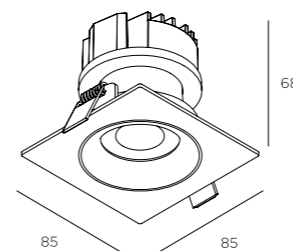
**ФРЕЙМ ТВИСТ 85 13Вт Дарк-линза**

Мощность (Вт) **13**
 Рабочее напряжение (В) **220**
 Угол света (°) **18**



3000K | CRI 93+

60643-3K-02-BK
 60643-3K-02-WH

4000K | CRI 93+

60643-4K-02-BK
 60643-4K-02-WH

Мощность (Вт) **13**
 Рабочее напряжение (В) **220**
 Угол света (°) **38**



3000K | CRI 93+

60653-3K-02-BK
 60653-3K-02-WH

4000K | CRI 93+

60653-4K-02-BK
 60653-4K-02-WH

Мощность (Вт) **13**
 Рабочее напряжение (В) **220**
 Угол света (°) **50**



3000K | CRI 93+

60663-3K-02-BK
 60663-3K-02-WH

4000K | CRI 93+

60663-4K-02-BK
 60663-4K-02-WH

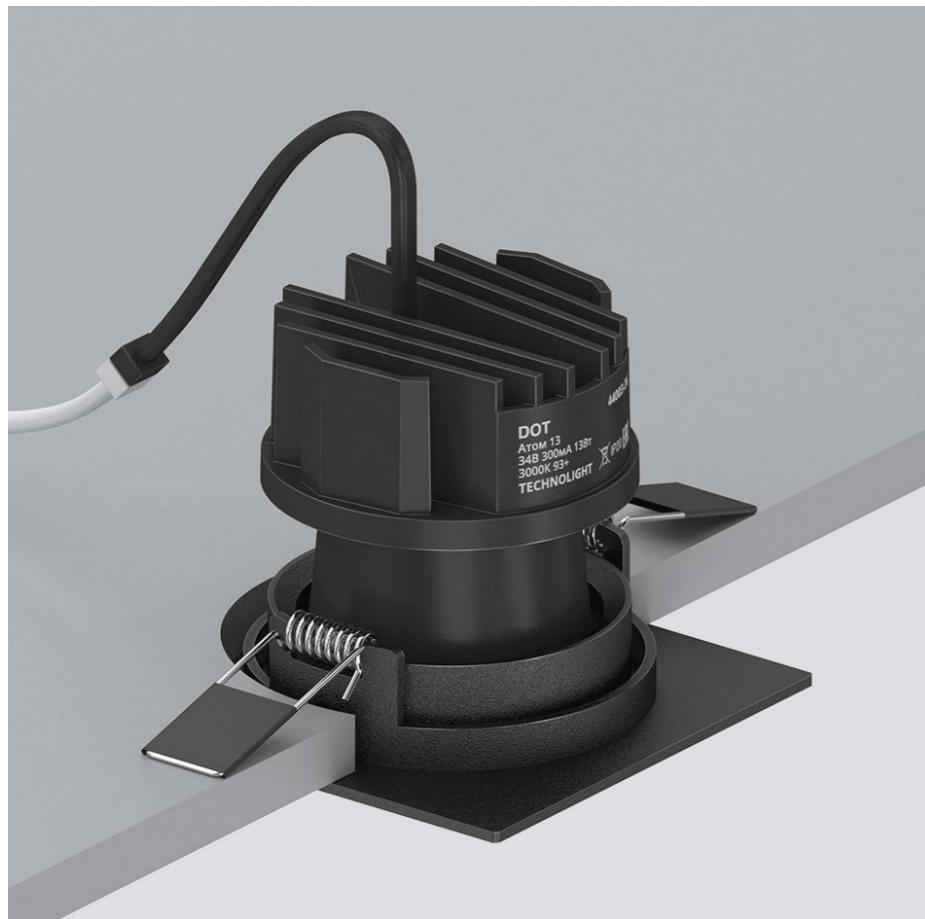

Фрейм Твист 85 — это встраиваемый светильник с декоративной рамкой. Минималистичный и современный дизайн, лаконичная форма и черно-белая цветовая гамма станут идеальным дополнением любого пространства.

Поворотная конструкция позволяет направлять свет в нужную сторону.





проект Павла и Светланы Алексеевых
@pavelalekseeydesign



проект Павла и Светланы Алексеевых
@pavelalekseeydesign

Безрамочные модульные светильники — новый технологичный продукт — серии DOT 220V. Изучив основные тенденции на мировом рынке и проведя многолетние исследования, мы взяли только самое лучшее и создали современную функциональную линейку освещения.

Отсутствие видимой рамки позволяет полностью ощутить единство света и поверхности потолка.

Широкая цветовая палитра и модульность конструкции подчеркивает индивидуальность интерьера, а также позволяет настраивать освещение под любые нужды и бюджет.

НОВИНКА

БЕЗРАМОЧНЫЕ МОДУЛЬНЫЕ
СВЕТИЛЬНИКИ

DOT 220V



Универсальность

Единый размер монтажного отверстия позволяет менять безрамочные модели DOT 220V в зависимости от ваших предпочтений. Чтобы предусмотреть все возможные варианты монтажа, мы продумали наш продукт так, что его можно устанавливать как на этапе черновых, так и на этапе чистовых работ. Конструктивная особенность безрамочных светильников — подбор всех необходимых опций даже для небольшого запотолочного пространства.

Эстетичность

Декоративные рамки обеспечивают незаметный переход между потолком и светильником, а высокопрочный пластик, из которого они изготовлены, позволит красить их абсолютно в любой необходимый цвет для полного слияния с интерьером.



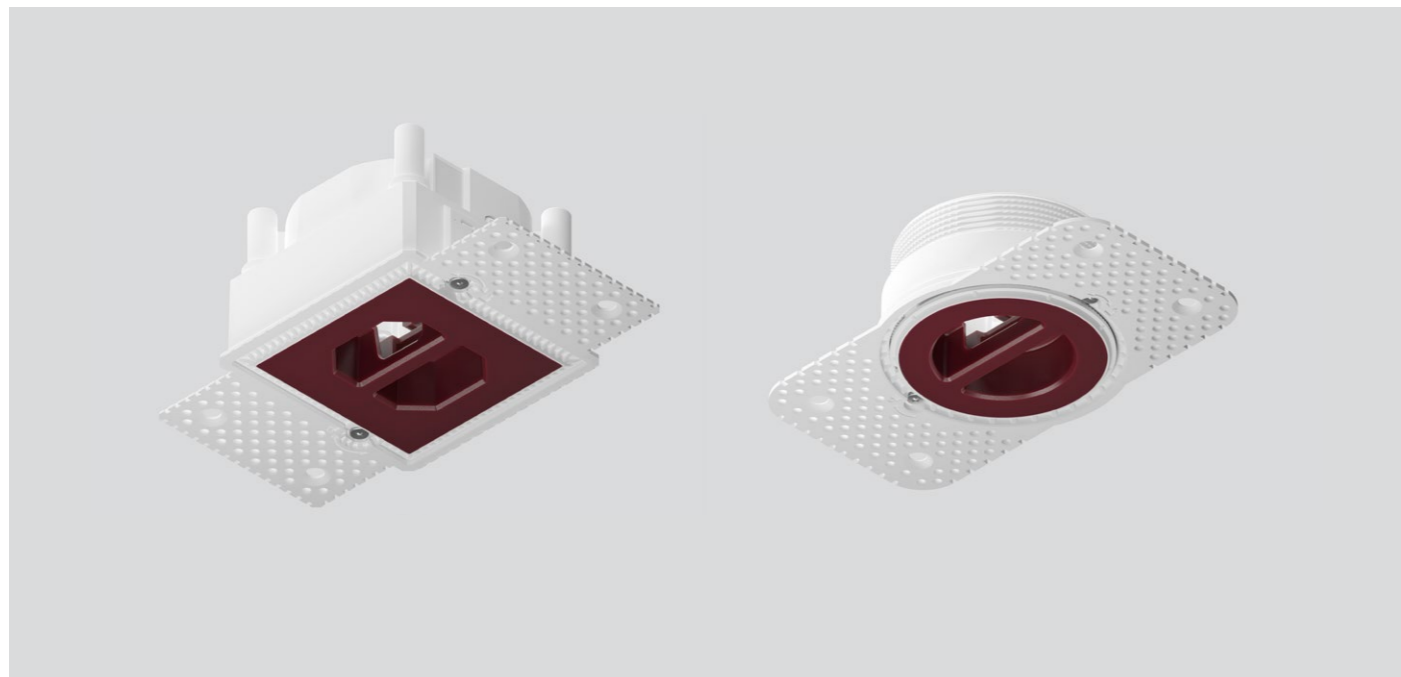

Уникальность

Монтажные комплекты Зеро и Фрейм Зеро с технологией **pre-value** — уникальный продукт, не имеющий аналогов на рынке. Благодаря многолетнему опыту мы создали исключительный продукт, который отвечает современным стандартам минимализма и функциональности. Возможность фиксации высоты и точной регулировки «до миллиметра». Такой механизм точной настройки исключает наличие

кривизны или каких-либо выступов на финальном этапе монтажа и создает абсолютное слияние с поверхностью потолка. Установка на этапе как черновых, так и чистовых работ позволит сэкономить на этапе отделки, ведь в любой момент есть возможность выровнять рамку даже после установки, нейтрализуя возможные неровности поверхности. Благодаря тому, что в разработке участвовали монтаж-

ники с многолетним опытом, итоговый продукт может похвастаться максимально простым монтажом, а главное — прогнозируемым результатом. Финальный вид всегда будет таким, каким его задумали — идеально ровная поверхность без выступов и недочетов. Монтажные комплекты Зеро и Фрейм Зеро — созданы перфекционистами для перфекционистов.

Технологичность

В комплекте предусмотрена **заглушка**, защищающая внутреннюю часть монтажного комплекта от загрязнений на этапе отделочных работ. Внутри заглушки реализовано уникальное функциональное крепление проводов питания,

чтобы с легкостью вывести их после отделки потолка. Монтажный комплект выполнен из высококачественного поликарбоната Sabic, который устойчив к растрескиванию и воздействию ультрафиолета.

Интуитивно понятные механизмы настройки и креплений сделают работу простой и быстрой. Все это — многообразие возможностей в одном продукте.

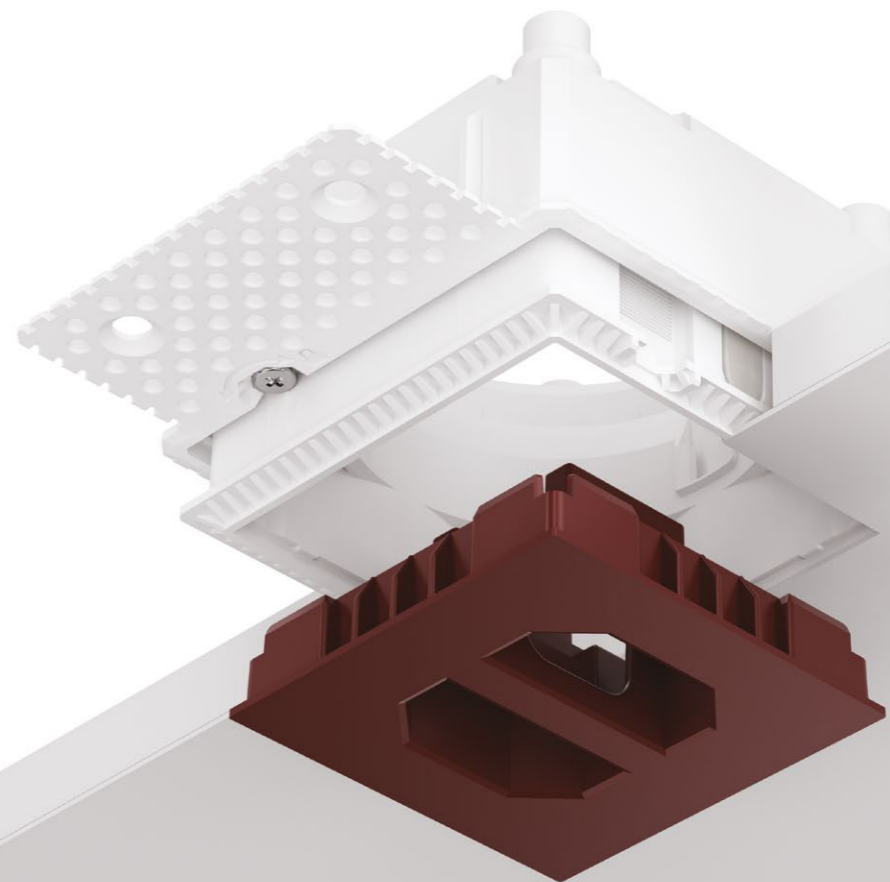





Технологичный конструктор

Концепция монтажного комплекта даёт максимальную вариативность световых решений. Вы можете настраивать освещение абсолютно под любые нужды и интерьеры.

Уникальный продукт даст именно тот эффект, которого вы ожидаете — абсолютное слияние с плоскостью без выступов и неровностей. А принцип конструктора позволяет собрать свой уникальный светильник ориентируясь не только на техническую, но и на финансовую составляющую.

Всего три элемента — монтажный комплект, фиксирующее кольцо, декоративная рамка и обычная лампочка как временный вариант. Или премиум-светильник сразу в сборе — с оптикой, светодиодным модулем и драйвером тока. Вы сами выбираете свой уровень комфорта.

Монтажный комплект

ПАТЕНТ



40001-89
Zero

Драйвер тока



45001-02
TRIAC для Атом 6



45002-02
TRIAC для Атом 9



45003-02
TRIAC для Атом 13



45004-02
TRIAC для Атом 16

Светодиодный модуль



44001-3K Атом 6 3000K
44001-4K Атом 6 4000K



44002-3K Атом 9 3000K
44002-4K Атом 9 4000K



44003-3K Атом 13 3000K
44003-4K Атом 13 4000K



44004-3K Атом 16 3000K
44004-4K Атом 16 4000K

Оптика



43001-15 Слим 15°
43001-36 Слим 36°
43001-60 Слим 60°



43002-18 Дарк 18°
43002-38 Дарк 38°
43002-50 Дарк 50°

Фиксирующее кольцо



42001-BK
42002-BK поворотное

Светофильтр



46001-F1
Ханикомб

Защитная накладка



46001-44
для Симпл 68

Декоративная рамка



41021-BK Симпл 68
41021-WH Симпл 68
41021-GD Симпл 68



41022-BK Лофт 68
41022-WH Лофт 68
41022-GD Лофт 68

Монтажный комплект

ПАТЕНТ

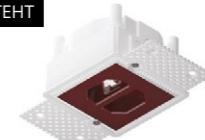

40002-89
Фрейм Zero

Драйвер тока



45001-02
TRIAC для Атом 6



45002-02
TRIAC для Атом 9



45003-02
TRIAC для Атом 13



45004-02
TRIAC для Атом 16

Светодиодный модуль



44001-3K Атом 6 3000K
44001-4K Атом 6 4000K



44002-3K Атом 9 3000K
44002-4K Атом 9 4000K



44003-3K Атом 13 3000K
44003-4K Атом 13 4000K



44004-3K Атом 16 3000K
44004-4K Атом 16 4000K

Оптика



43001-15 Слим 15°
43001-36 Слим 36°
43001-60 Слим 60°



43002-18 Дарк 18°
43002-38 Дарк 38°
43002-50 Дарк 50°

Фиксирующее кольцо



42001-BK
42002-BK поворотное

Светофильтр



46001-F1
Ханикомб

Защитная накладка



46002-44
для Фрейм Симпл 68

Декоративная рамка



41023-BK Фрейм Симпл 68
41023-WH Фрейм Симпл 68
41023-GD Фрейм Симпл 68

Монтажный комплект

ПАТЕНТ



40001-89
Зеро

Драйвер тока



45001-02
TRIAC для Атом 6



45002-02
TRIAC для Атом 9



45003-02
TRIAC для Атом 13



45004-02
TRIAC для Атом 16

Светодиодный модуль



44001-3K Атом 6
3000K

44001-4K Атом 6
4000K



44002-3K Атом 9
3000K

44002-4K Атом 9
4000K



44003-3K Атом 13
3000K

44003-4K Атом 13
4000K



44004-3K Атом 16
3000K

44004-4K Атом 16
4000K

Оптика



43001-15
Слим 15°

43001-36
Слим 36°

43001-60
Слим 60°



43002-18
Дарк 18°

43002-38
Дарк 38°

43002-50
Дарк 50°

Фиксирующее кольцо



42001-BK

42002-BK
поворотное

Светофильтр



46001-F1
Ханикомб

Защитная накладка



46001-44
для Симпл 68

Декоративная рамка



41021-BK
Симпл 68

41021-WH
Симпл 68

41021-GD
Симпл 68



41022-BK
Лофт 68

41022-WH
Лофт 68

41022-GD
Лофт 68



Состав комплекта светильника Симпл 68

- 40001-89** Монтажный комплект Зеро
- 41021-BK** Рамка Симпл 68 круглая RAL 9005 черная
- 42001-BK** Фиксирующее кольцо
- 43001-36** Линза Слим 36° для Атом 6
- 44002-3K** Светодиодный модуль Атом 9 36В 210мА 9Вт 950лм 3000K 93+
- 45002-02** Драйвер тока 9Вт 30-40В 210мА TRIAC для Атом 9 диммируемый
- 46001-F1*** Светофильтр Ханикомб 42
- 46001-44*** Защитная накладка IP44 для рамки Симпл 68 круглая

* — опционально

Монтажный комплект

ПАТЕНТ

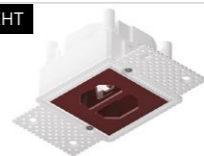

40002-89
Фрейм Зеро

Драйвер тока



45001-02
TRIAC для Атом 6



45002-02
TRIAC для Атом 9



45003-02
TRIAC для Атом 13



45004-02
TRIAC для Атом 16

Светодиодный модуль



44001-3K
Атом 6
3000K



44001-4K
Атом 6
4000K



44002-3K
Атом 9
3000K



44002-4K
Атом 9
4000K



44003-3K
Атом 13
3000K



44003-4K
Атом 13
4000K



44004-3K
Атом 16
3000K



44004-4K
Атом 16
4000K

Оптика



43001-15
Слим 15°



43001-36
Слим 36°



43001-60
Слим 60°



43002-18
Дарк 18°



43002-38
Дарк 38°



43002-50
Дарк 50°

Фиксирующее кольцо



42001-BK



42002-BK
поворотное

Светофильтр



46001-F1
Ханикомб

Защитная накладка



46002-44
для Фрейм Симпл 68

Декоративная рамка



41023-BK
Фрейм Симпл 68



41023-WH
Фрейм Симпл 68



41023-GD
Фрейм Симпл 68

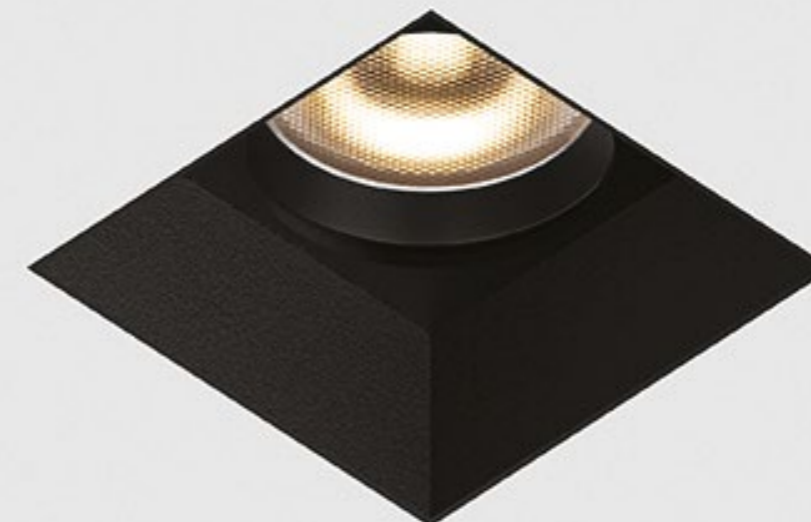

Состав комплекта светильника Фрейм Симпл 68

- 40002-89** Монтажный комплект Фрейм Зеро
- 41023-BK** Рамка Фрейм Симпл 68 квадратная RAL 9005 черная
- 42001-BK** Фиксирующее кольцо
- 43001-36** Линза Слим 36° для Атом 6
- 44002-3K** Светодиодный модуль Атом 9 36В 210мА 9Вт 950лм 3000К 93+
- 45002-02** Драйвер тока 9Вт 30-40В 210мА TRIAC для Атом 9 диммируемый
- 46001-F1*** Светофильтр Ханикомб 42
- 46002-44*** Защитная накладка IP44 для рамки Фрейм Симпл 68 квадратная

* — опционально



Высота светильника Симпл 68 и Лофт 68 в сборе



① декоративная
рамка

② линза

③ фиксирующее
кольцо

④ светодиодный
модуль

высота
светильника
в сборе

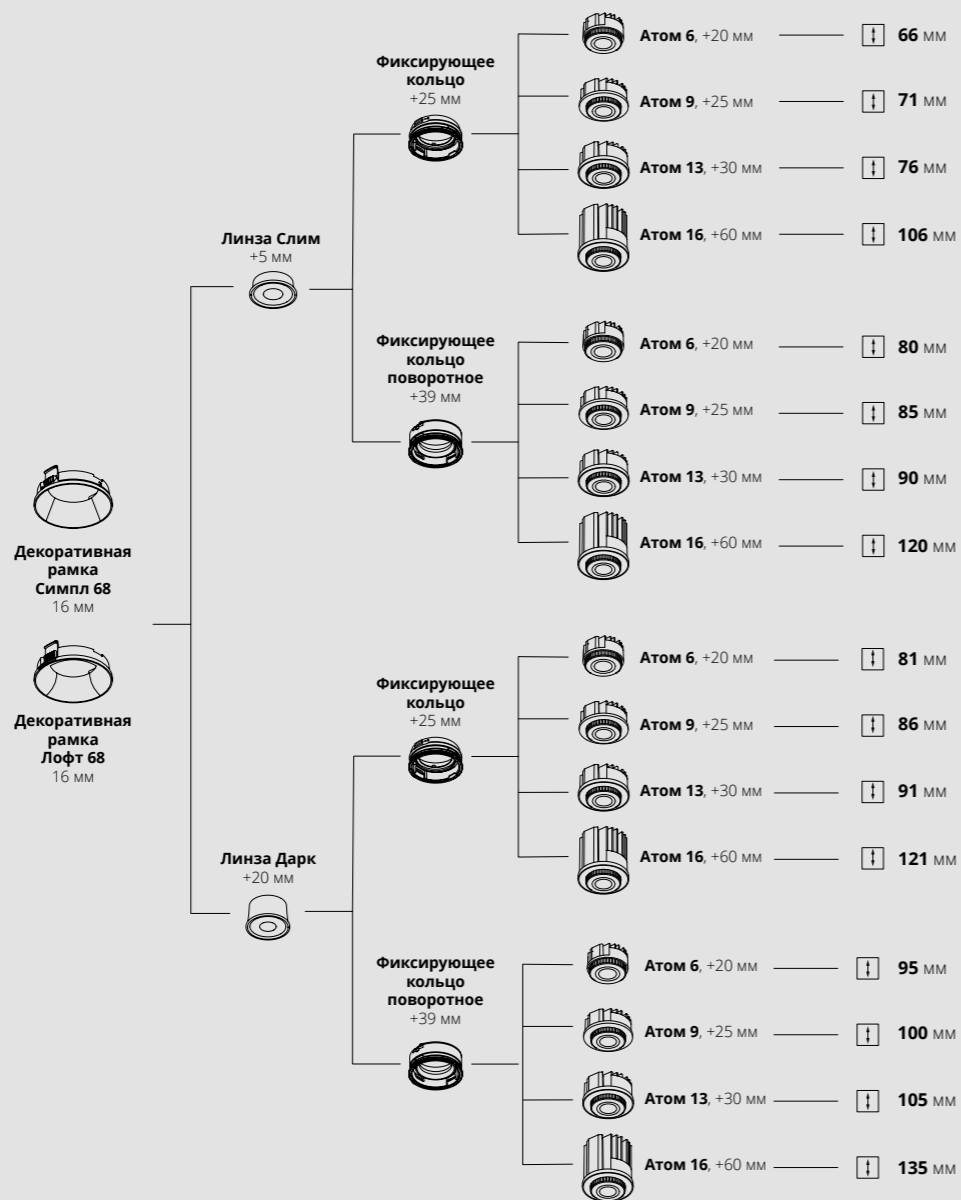

Высота светильника Фрейм Симпл 68 в сборе

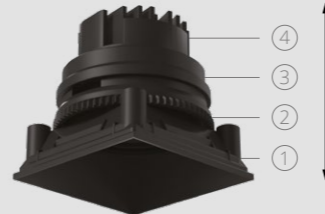

① декоративная
рамка

② линза

③ фиксирующее
кольцо

④ светодиодный
модуль

высота
светильника
в сборе

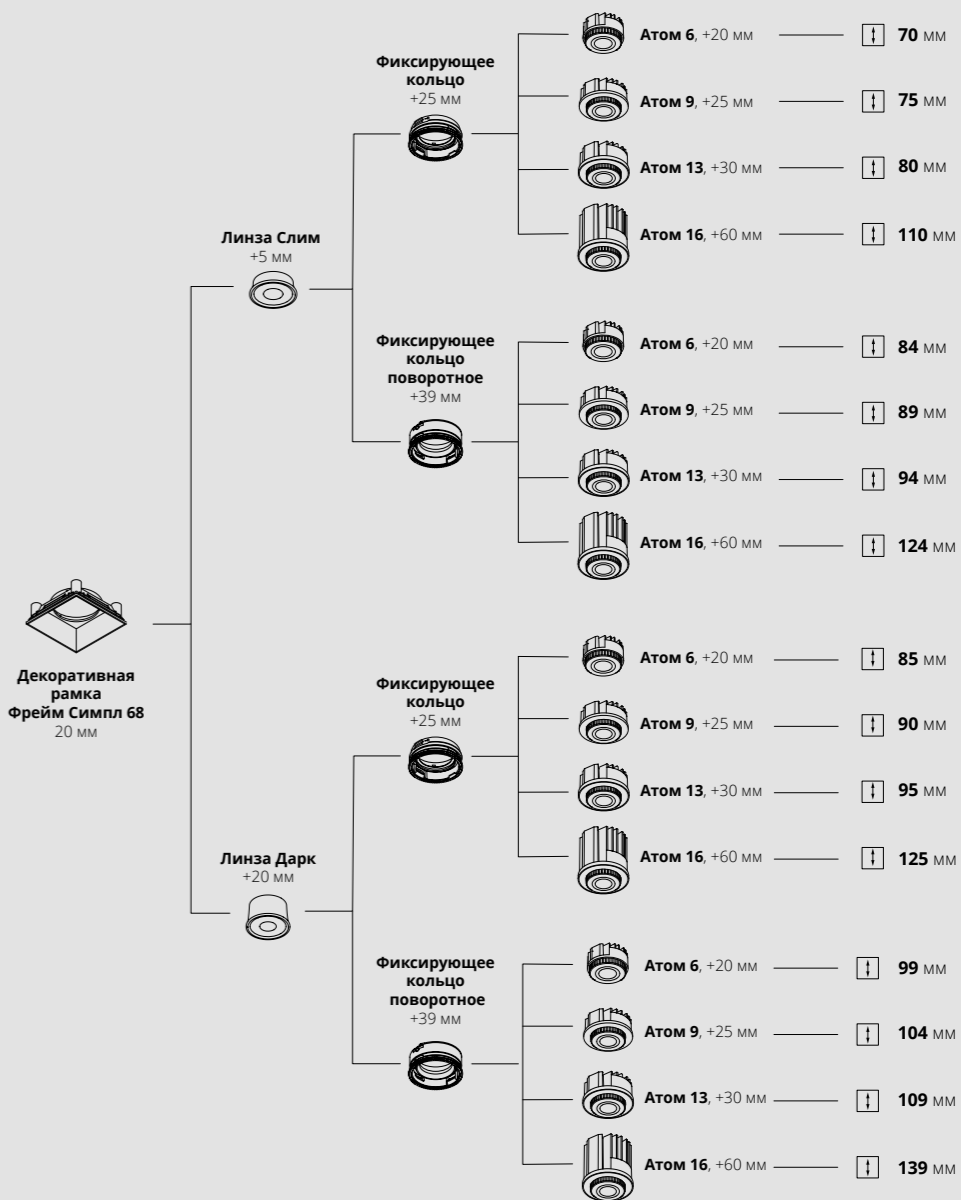

Артикул	Стр.
86113-3K-01-BK	49
86113-3K-01-WH	49
86113-3K-01-WW	49
86113-3K-04-BK	49
86113-3K-04-WH	49
86113-3K-04-WW	49
86113-4K-01-BK	49
86113-4K-01-WH	49
86113-4K-01-WW	49
86113-4K-04-BK	49
86113-4K-04-WH	49
86113-4K-04-WW	49
86118-3K-01-BK	49
86118-3K-01-WH	49
86118-3K-04-BK	49
86118-3K-04-WH	49
86118-4K-01-BK	49
86118-4K-01-WH	49
86118-4K-04-BK	49
86118-4K-04-WH	49
86123-3K-01-BK	49
86123-3K-01-WH	49
86206-3K-01-BK	57

Артикул	Стр.
86206-3K-01-WH	57
86206-3K-04-BK	57
86206-3K-04-WH	57
86206-4K-01-BK	57
86206-4K-01-WH	57
86206-4K-04-BK	57
86206-4K-04-WH	57
86212-3K-01-BK	57
86212-3K-01-WH	57
86212-3K-04-BK	57
86212-3K-04-WH	57
86212-4K-01-BK	57
86212-4K-01-WH	57
86212-4K-04-BK	57
86212-4K-04-WH	57
86218-3K-01-BK	57
86218-3K-01-WH	57
86218-3K-04-BK	57
86218-3K-04-WH	57
86218-4K-01-BK	57
86218-4K-01-WH	57
86218-4K-04-BK	57
86218-4K-04-WH	57

Артикул	Стр.
86224-3K-01-BK	57
86224-4K-01-BK	57
86308-3K-01-BK	61
86308-3K-01-WW	61
86308-3K-04-BK	61
86308-3K-04-WW	61
86308-4K-01-BK	61
86308-4K-01-WW	61
86308-4K-04-BK	61
86308-4K-04-WW	61
86316-3K-01-BK	61
86316-4K-01-BK	61
86413-3K-01-BK	65
86413-3K-04-BK	65
86413-4K-01-BK	65
86413-4K-04-BK	65
86513-3K-01-BK	69
86513-3K-04-BK	69
86513-4K-01-BK	69
86513-4K-04-BK	69
86603-3K-01-BK	77
86603-3K-01-WH	77
86603-3K-04-BK	77

Артикул	Стр.
86603-3K-04-WH	77
86603-4K-01-BK	77
86603-4K-01-WH	77
86603-4K-04-BK	77
86603-4K-04-WH	77
86606-3K-01-BK	77
86606-3K-01-WH	77
86606-3K-03-BK	77
86606-3K-03-WH	77
86606-3K-04-BK	77
86606-3K-04-WH	77
86606-4K-01-BK	77
86606-4K-01-WH	77
86708-3K-01-BK	81
86708-3K-04-BK	81
86708-4K-01-BK	81
86708-4K-04-BK	81
86808-3K-01-BK	81
86808-3K-04-BK	81
86808-4K-01-BK	81
86808-4K-04-BK	81
86913-3K-01-BK	53
86913-3K-01-WH	53

Артикул	Стр.
86913-3K-04-BK	53
86913-3K-04-WH	53
86913-4K-01-BK	53
86913-4K-01-WH	53
86913-4K-04-BK	53
86913-4K-04-WH	53
87018-3K-01-BK	73
87018-3K-03-BK	73
87018-3K-04-BK	73
87018-4K-01-BK	73
87018-4K-03-BK	73
87018-4K-04-BK	73
88108-18	88
88108-36	88
88108-60	88
88108-F0	89
88113-F1	89
88113-F2	89
88118-15	88
88118-24	88
88118-36	88
88118-F1	89
88118-F2	89

60343-3K-02-WH

